

BRAMY SEGMENTOWE ■ BRAMY UCHYLNE ■ AUTOMATYKA ■ BRAMY ROLETOWE ■ BRAMY ROZWIERNE
DRZWI STALOWE DST ■ DRZWI ALUMINIOWE

CE



BRAMY
GARAŻOWE





WIŚNIEWSKI®



Początek produkcji paneli - kształtowanie blachy



Składowanie gotowych paneli do bram segmentowych



Jaką bramę wybrać?	4
Bramy segmentowe	6
Bramy segmentowe – bezpieczeństwo	8
Bramy segmentowe – wzory	10
Bramy segmentowe – kolory	12
Bramy uchylne	16
Bramy uchylne – bezpieczeństwo	18
Bramy uchylne – wzory i kolory	20
Napędy – do bram segmentowych i uchylnych	22
Napędy OPTIMUM	24
Bramy roletowe	26
Bramy roletowe – bezpieczeństwo	28
Bramy roletowe – wzory i kolory	30
Bramy rozwierne	32
Bramy rozwierne – bezpieczeństwo	34
Bramy rozwierne – wzory i kolory	36
Drzwi dopasowane do bramy	38
System sterowania i powiadomień WIŚNIEWSKI®	40
Galeria	42
Wymiary i dane montażowe	50

Więcej informacji na temat bram garażowych oraz innych produktów WIŚNIEWSKI® znajdziecie Państwo na naszej stronie internetowej www.wisniowski.pl

JAKĄ BRAMĘ WYBRAĆ?

Bramy garażowe segmentowe, roletowe, uchylne i rozwiernie różnią się sposobem otwierania, konstrukcją oraz wypełnieniem skrzydła. Zanim zdecydujemy się na wybór bramy, powinniśmy szczegółowo przeanalizować możliwości techniczne i przewidzieć efekty użytkowania bramy. Najlepiej, gdy decyzję uzgodnimy z naszym architektem i już na etapie projektowania domu odpowiemy sobie na kilka pytań.



BRAMA NA LATA – CO DECYDUJE O TRWAŁOŚCI ?

Jakość materiałów oraz sprawdzone rozwiązania konstrukcyjne decydują o długoletnim i bezawaryjnym funkcjonowaniu bram WIŚNIOWSKI®. Wydział konstrukcyjny i laboratorium techniczne w oparciu o sugestie klientów ciągle ulepsza jakość rozwiązań stosowanych w bramach. Dzięki temu na rynek trafia produkt sprawdzony i przetestowany. Jego jakość potwierdzają certyfikaty i atesty:



Certyfikat
Jakości
ISO 9001

Atest
Higieniczny
PZH

Aprobata
Techniczna
ITE

Zgodność
produktów
z Dyrektywami
Unii Europejskiej

CO OZNACZA TERMIN: BEZPIECZNA BRAMA ?

Termin ten ma dwa znaczenia: brama bezpieczna w użytkowaniu i brama, która chroni nasze mienie. **Bezpieczeństwo użytkowania** dotyczy wszystkich, którzy obsługują bramę na co dzień. **Solidna konstrukcja** utrudnia dostęp do naszego mienia osobom niepowołanym i daje poczucie bezpieczeństwa.

JAKA JEST WYMAGANA DŁUGOŚĆ PODJAZDU ?

- Bramy segmentowe i roletowe w trakcie ich używania nie potrzebują wolnej przestrzeni przed garażem. Ich płaszcz podnosi się pionowo do góry i chowa pod sufitem (**segmentowa**) lub roluje do skrzynki (**roletowa**). Obie bramy polecane są do

garaży wychodzących bezpośrednio na ulicę oraz tam, gdzie jest mało miejsca przed garażem.

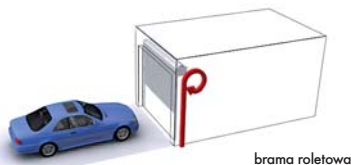
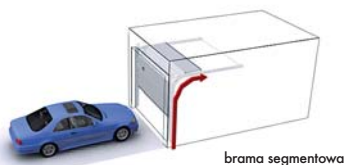

- Skrzydło **bramy uchylnej** podnosi się do góry i wysuwa przed lico budynku. Dlatego samochód nie może zatrzymać się bezpośrednio przed bramą, ale w odległości około 1,5 m. Bliższe ustawienie samochodu uniemożliwia jej otwarcie. Natomiast **brama rozwierna** otwiera się podobnie jak drzwi i wymaga wolnej przestrzeni przed garażem umożliwiającej swobodny ruch skrzydeł bramy.

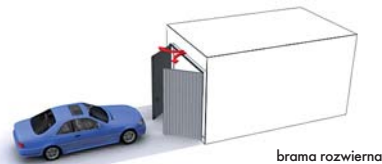

WYMIAR TYPOWY CZY SPECJALNY ?

Projektując garaż warto przewidzieć wielkość otworu wjazdowego tak, aby wygodnie wjechać do środka. Bramy o wymiarach typowych to rozwiązanie ekonomiczne i często dostępne "od ręki". Gdy do istniejącego otworu nie można zastosować bramy typowej, polecane są bramy produkowane na wymiar czyli dokładnie dopasowane do istniejącego otworu. Według polskiego prawa w garażach na samochód osobowy brama powinna mieć przynajmniej 2000 [mm] wysokości i 2300 [mm] szerokości w wersji jedno stanowiskowej oraz 4800 [mm] szerokości w wersji dwustanowiskowej.

OTWIERANIE BRAMY RĘCZNE CZY AUTOMATYCZNE ?

Bramy garażowe WIŚNIOWSKI® (oprócz bram rozwiernych) można zamówić w wersji ręcznej lub automatycznej. Bramy otwierane za pomocą napędu można obsługiwać przy użyciu nadajnika bez potrzeby wysiadania z samochodu. Takie rozwiązanie doceniane jest zwłaszcza w zimne lub deszczowe dni. Dla większego komfortu tym samym nadajnikiem można uruchomić bramę garażową i ogrodzeniową.





wizualizacja
brama segmentowa

JAKA BRAMA DO OGRZEWANEGO GARAŻU ?

W zależności od wymagań izolacyjności cieplnej garażu w każdym typie bramy WIŚNIEWSKI® można dobrać odpowiednie rozwiązanie. Dla ocieplanego garażu najlepszym rozwiązaniem jest brama segmentowa. Izolację termiczną i akustyczną w pomieszczeniu zapewniają stalowe panele o grubości 40 [mm] wypełnione bezfreonową pianką poliuretanową oraz uszczelnienie bramy na całym obwodzie.

JAK ZAPEWNIĆ WENTYLACJĘ GARAŻU ?

Pomieszczenie garażowe, niezależnie od tego, czy jest częścią domu, czy też obiektem wolnostojącym, powinno posiadać wentylację. W praktyce, naturalną wentylację garażu mogą poprawić kratki wentylacyjne montowane w płaszczu bramy.



JAKI TYP MONTAŻU ?

W zależności od rodzaju bramy i warunków zabudowy bramę możemy zamontować na trzy różne sposoby. Bramy segmentowe można montować tylko za otworem (patrząc od strony posesji), bramy uchylne za lub w otworze, bramy roletowe za lub przed otworem, a rozwierne przed lub w otworze.

JAKA BRAMA DO GARAŻU DWUSTANOWISKOWEGO ?

Zastosowanie jednej szerokiej bramy w garażu dwustanowiskowym ułatwia manewrowanie na podjeździe oraz zapewnia wygodne parkowanie, ponieważ wjazd do garażu jest szeroki. Jedna duża brama oznacza ekonomiczny zakup, bo kosztuje mniej niż dwie mniejsze. Natomiast dwie osobne bramy sprawdzają się w ogrzewanym garażu. Otwierając tylko jedną z nich ograniczamy straty ciepła. Użytkownicy nie zajmują sobie nawzajem miejsc, a osoby postronne nie mogą zobaczyć całego wnętrza budynku szczególnie, jeśli garaż znajduje się blisko ulicy.



garaż dwustanowiskowy z dwoma bramami



garaż dwustanowiskowy z jedną bramą

JAK DOŚWIEĆCIĆ CIEMNY GARAŻ ?

W każdej bramie garażowej WIŚNIEWSKI® można wykonać przeszklenia, które w sposób naturalny doświetlą garaż. Przeszklenia

w bramach są bezpieczne, wykonane z akrylu lub poliwęglanu. Istnieje wiele możliwości wyboru różnych wzorów oraz ich umiejscowienia w płaszczu bramy.



JAK WEJŚĆ DO GARAŻU ?

W bramie segmentowej i w bramie uchylnej można wykonać drzwi przejściowe w skrzydle bramy. To wygodne rozwiązanie umożliwia komunikację, bez konieczności otwierania całej bramy. Służy jako wyjście awaryjne, jeśli garaż nie posiada dodatkowego wejścia.



NIE TYLKO BRAMA

Oprócz bram WIŚNIEWSKI® w ofercie znajdują się drzwi stalowe lub aluminiowe dopasowane wzorem i kolorem do bramy garażowej. Zamontowane obok siebie tworzą zgrany duet.

BRAMY SEGMENTOWE



Bramy segmentowe WIŚNIEWSKI® to nowoczesne bramy zaprojektowane i wykonane z myślą o wymagających użytkownikach



brama segmentowa
wzór: bez przeloczeń
kolor: złoty dąb

ZALETY

CZAS NA WŁASNE POMYSŁY

- Każdy dom jest inny i wymaga indywidualnego podejścia. Bramę garażową WIŚNIEWSKI® łatwo dopasujesz do stolarki i elewacji budynku. Różnorodność wzorów i kolorów daje wiele możliwości wyboru, zgodnie z koncepcją domu i jego otoczenia.
- Kształt otworu może być dowolnie zaprojektowany: kwadratowy, ścięty na krawędziach, łukowy lub zaokrąglony. Brama segmentowa pasuje zawsze do każdego z nich.



OSZCZĘDZASZ MIEJSCE

- Możesz zatrzymać samochód bezpośrednio przed bramą, otworzyć ją i wygodnie wjechać do garażu. Brama segmentowa otwiera się pionowo do góry i nie zajmuje miejsca na podjeździe. To ważna zaleta zwłaszcza, gdy wjazd znajduje się przy ruchliwej ulicy.
- Bramę możesz zamontować w bardzo niskich garażach, o nadprożu już od 10 cm.



INWESTYCJA NA LATA

- Kupując bramę segmentową WIŚNIEWSKI® masz pewność, że zainwestowałeś w produkt wysokiej klasy wytworzony fabrycznie.
- Dzięki obustronnym zabezpieczeniom antykorozyjnym zakup bramy segmentowej WIŚNIEWSKI® to inwestycja na lata. Elementy konstrukcyjne wykonane są ze stali ocynkowanej (prowadnice, elementy łączące) lub ocynkowanej i powleczonej proszkowo (panele).

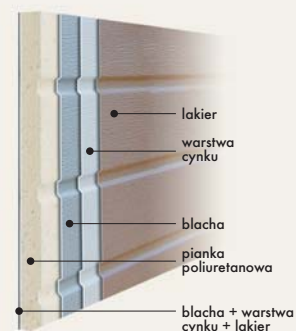

KOMFORT OBSŁUGI

- Dzięki bramie segmentowej w Twoim ogrzewanym garażu na stałe zagości ciepło. Grube, 40 [mm] stalowe panele wypełnione bezfreonową pianką poliuretanową oraz uszczelnienie bramy na całym obwodzie gwarantują najlepszą izolację termiczną.
- Bez większego wysiłku, lekko i wygodnie możesz otworzyć i zamknąć bramę ręcznie. Odpowiednio dobrany układ sprężyn i rolki o "pływających" osiach minimalizują efekt tarcia - zapewniając komfort obsługi.

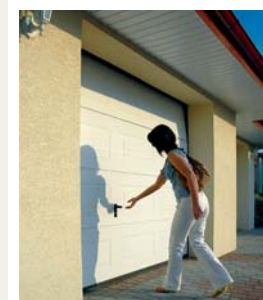

różne kształty otworu garażowego do bram segmentowych

BRAMY SEGMENTOWE - BEZPIECZEŃSTWO

OPIS TECHNICZNY

Bezpieczne bramy WIŚNIOWSKI®

Znak CE na bramie garażowej segmentowej oznacza, że spełnia ona wymagania normy europejskiej EN 13241 - 1 dotyczącej bezpieczeństwa użytkowania.

Bramy segmentowe WIŚNIOWSKI® są trwałe, bezpieczne i komfortowe w obsłudze. Wytwarzane w procesie produkcji zgodnym z systemem ISO 9001 i obowiązującymi normami.



Specjalnie wyprofilowane panele

(od wewnątrz i z zewnątrz) uniemożliwiają przytrzaśnięcie palców w miejscu ich łączenia oraz w miejscach montażu zawiasów i drzwi przejściowych.



Zabezpieczenie pęknięcia linki

chroni przed opadnięciem skrzydła bramy w przypadku uszkodzenia lin podtrzymujących.

OPCJE DOSTOSOWANE DO TWOICH POTRZEB

W zależności od warunków zabudowy (w szczególności od wysokości nadproża) dostępne są różne rodzaje sprężyn i typy prowadzeń.

Minimalne wymagane nadproże 100 [mm]



St – sprężyny skrętne montowane na końcu prowadnic poziomych, brama z podwójnymi prowadnicami poziomymi.

Minimalne wymagane nadproże 200 [mm]



Sp – sprężyny skrętne montowane z przodu przy nadprożu, brama z podwójnymi prowadnicami poziomymi.

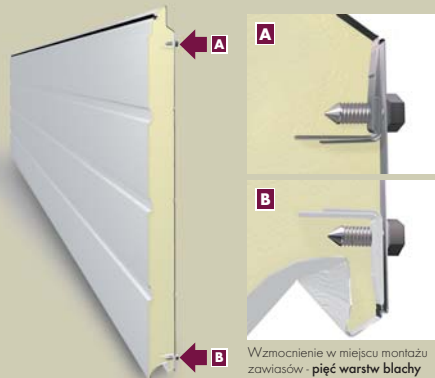
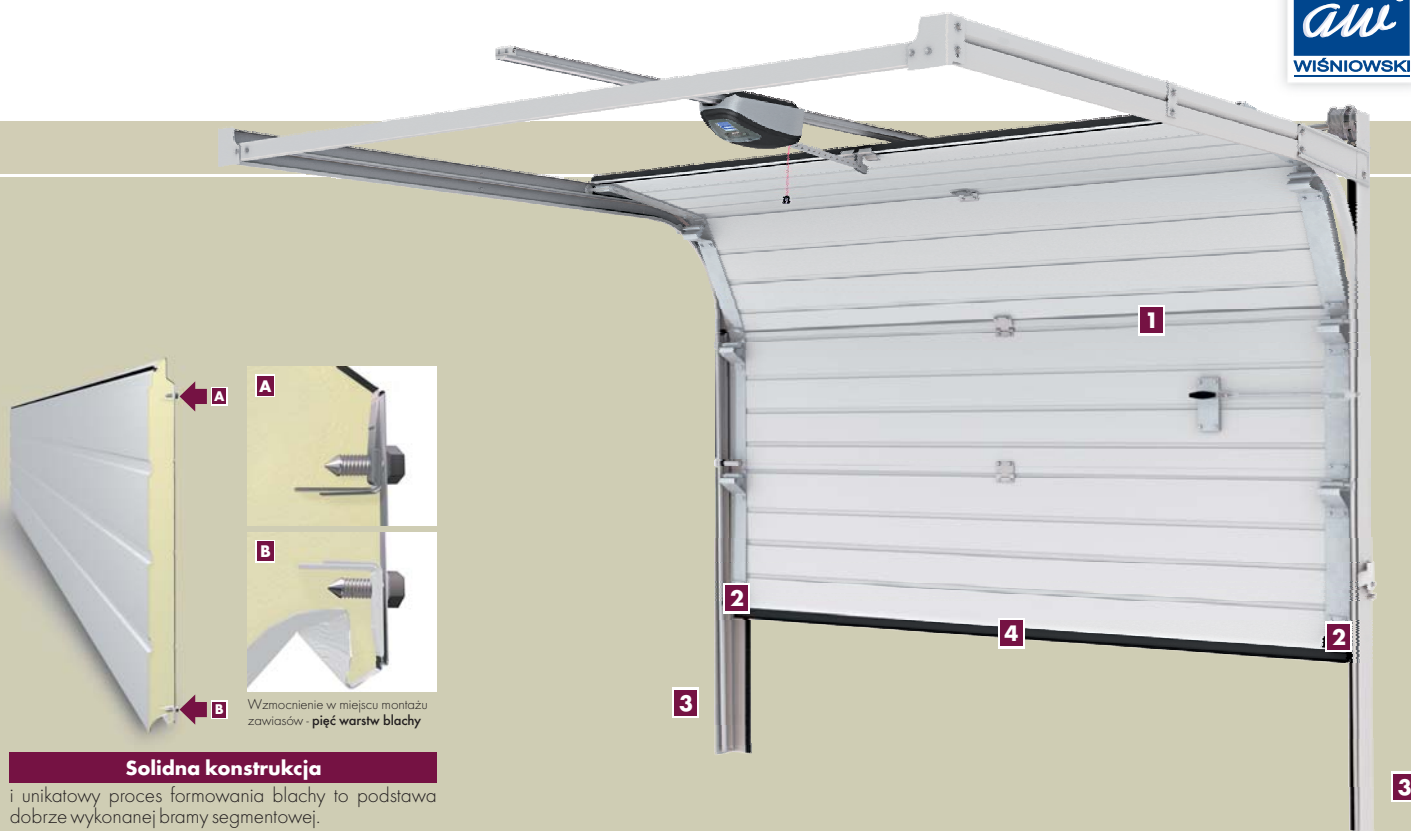

Wzmocnienie w miejscu montażu zawiasów - pięć warstw blachy

Solidna konstrukcja

i unikatowy proces formowania blachy to podstawa dobrze wykonanej bramy segmentowej.

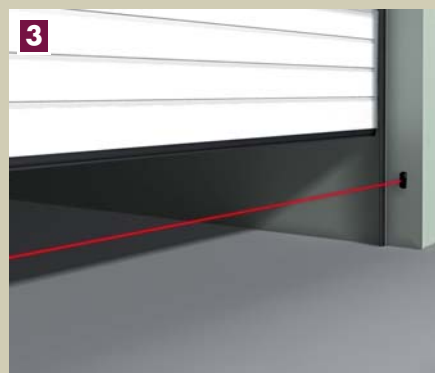

Fotokomórki

zapewniają zatrzymanie bramy i jej powrót do pozycji otwartej, jeżeli w świetle przejazdu pojawi się przeszkoda.



Zabezpieczenie przeciążeniowe

w sytuacji zetknięcia z przeszkodą, wyłącznik, zamontowany w napędzie zatrzymuje skrzydło bramy, a następnie cofa je do góry.



Zintegrowane zabezpieczenie

w przypadku pęknięcia sprężyny skrętnej zapewnia maksimum bezpieczeństwa.

Minimalne wymagane nadproże 220 [mm]



N - sprężyny naciągowe, brama z podwójnymi prowadnicami poziomymi.

Minimalne wymagane nadproże 400 [mm]

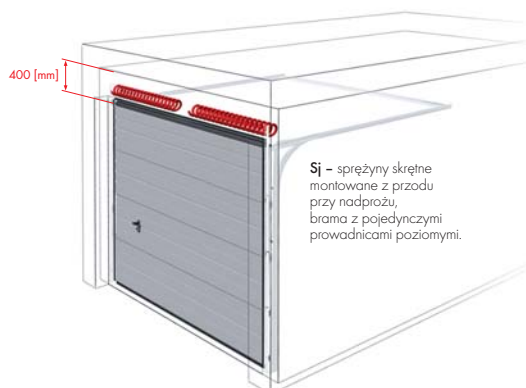

Sj - sprężyny skrętne montowane z przodu przy nadprożu, brama z pojedynczymi prowadnicami poziomymi.

BRAMY SEGMENTOWE – WZORY

WZORY BRAM

Wyjątkowy charakter każdej posesji podkreśli **Brama Garażowa Segmentowa**

To nowoczesne rozwiązanie w połączeniu z ciekawym wzornictwem jest idealnym dopełnieniem zabudowy.

Wielość wzorów, typów i motywów przeszkleń oraz dodatkowych opcji pozwoli dopasować ją do indywidualnych oczekiwań.



Brama z paneli bez przetłoczeń

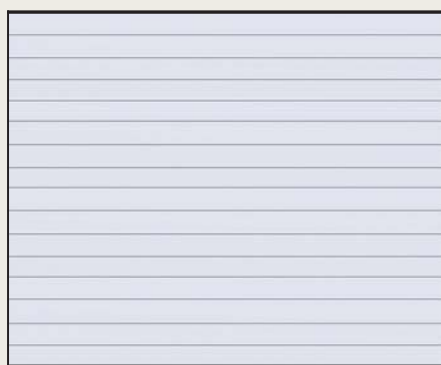

Brama z paneli z przetłoczeniami niskimi

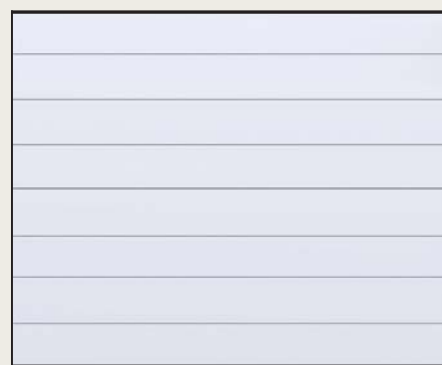

Brama z paneli z przetłoczeniami wysokimi



Brama z paneli z przetłoczeniami kasetonowymi

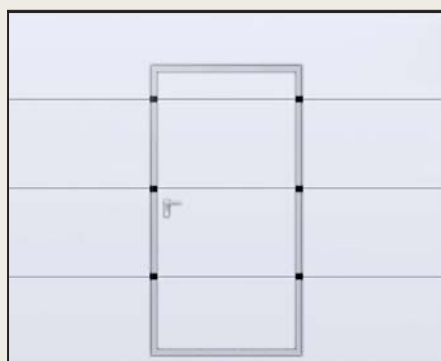

Brama z furtką



Klamka – tworzywo sztuczne



Klamka – tworzywo sztuczne

WZORY DRZWI BOCZNYCH

Do każdej bramy segmentowej można zamówić drzwi aluminiowe boczne w identycznym wzorze, kolorze i wypełnieniu. Drzwi dostępne są jako jednoskrzydłowe i dwuskrzydłowe z kratką wentylacyjną lub bez oraz z przeszkleciem tego samego typu co brama.



Drzwi z paneli bez przetłoczeń



Drzwi z paneli z przetłoczeniami niskimi



Drzwi z paneli z przetłoczeniami wysokimi



Drzwi z paneli z przetłoczeniami kasetonowymi



Drzwi dwuskrzydłowe z paneli z przetłoczeniami wysokimi

Przykłady przeszkleń i motywów w Bramie Garażowej Segmentowej



Brama z okienkami (Typ A-1)

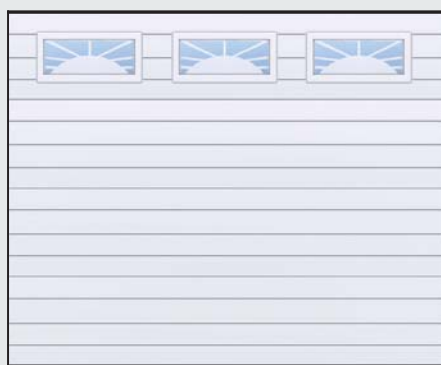

Brama z okienkami (Typ E-1)

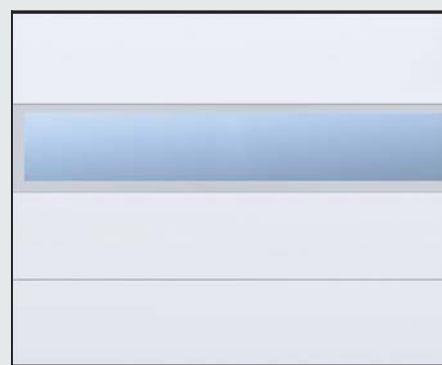

Brama z panelem aluminiowym przeszklonym VISUAL



Brama z okienkami (Motyw W4-1)

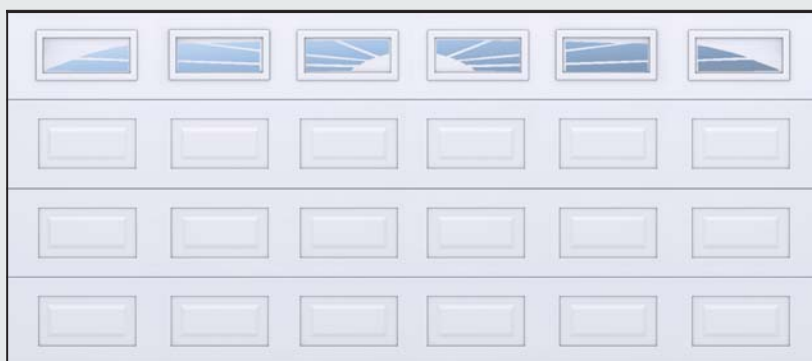

Brama z okienkami (Motyw W6-1)

OKIENKA TYPY I MOTYWY



Typ A-1



Typ C-1



Typ E-1



Typ O



A) Typ O-1

B) Typ O-2

Przeszklenia w bramach segmentowych

Dostępne są w wielu typach i wzorach. Układ okienek uzależniony jest od indywidualnego życzenia Klienta. Istnieje możliwość zastosowania akrylowej szyby "mrożonej", która pozwala wykorzystać naturalne oświetlenie, uniemożliwiając jednocześnie wgląd do wnętrza garażu.



Motyw W3-1



Motyw W4-1



Motyw W5-1



Motyw W6-1

BRAMY SEGMENTOWE - KOLORY



brama segmentowa
kolor: pomarańczowy

**Wybór dowolnego koloru z palety RAL
stwarza nieograniczone możliwości aranżacji**

ZESTAWIENIE KOLORÓW

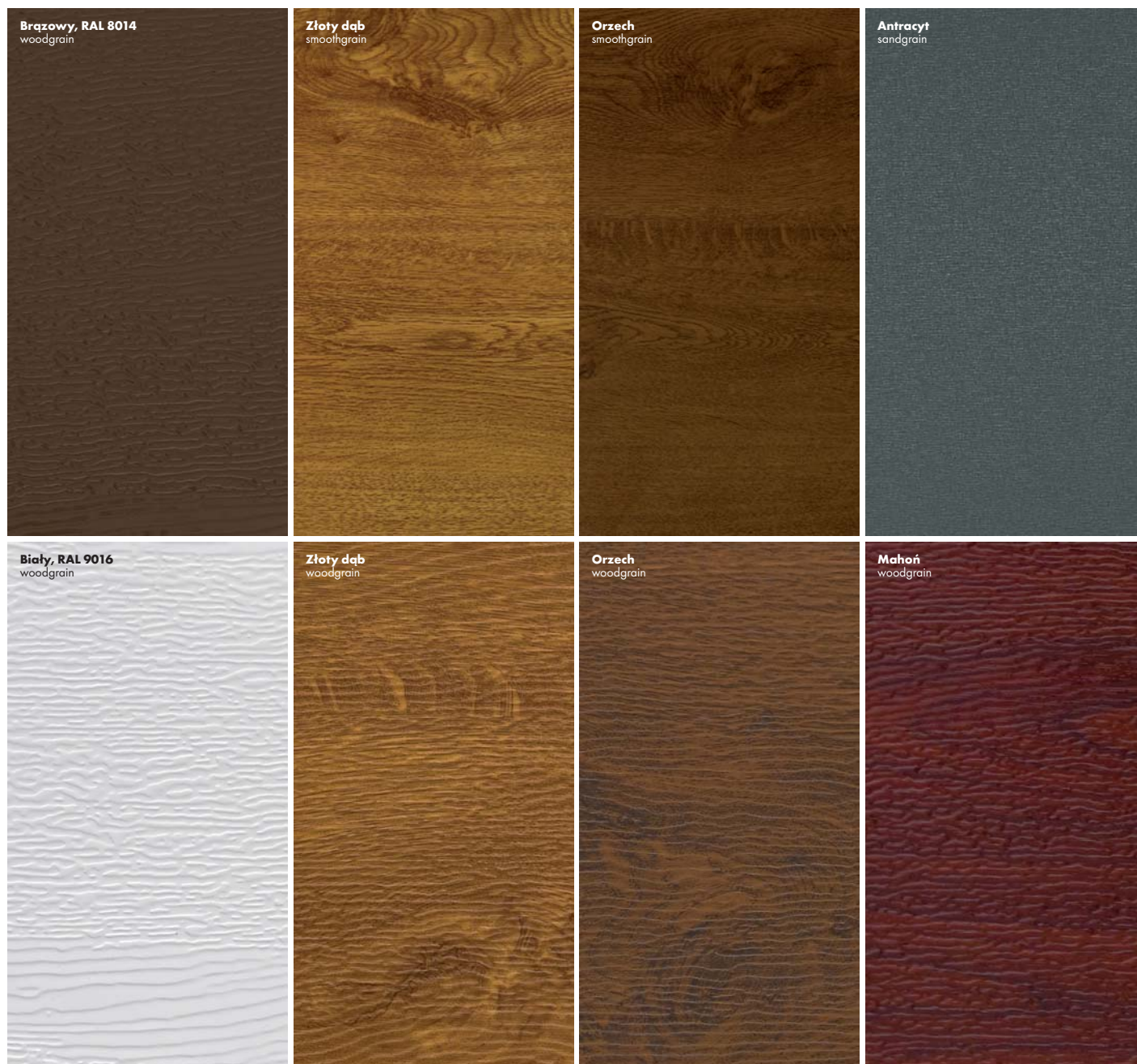

Powierzchnia woodgrain – to wytrzymała powierzchnia imitująca naturalną strukturę drewna. Dostępna w każdym kolorze z palety RAL.

Kolor "złoty dąb" – wiernie oddaje naturalny charakter tradycyjnych drewnianych powierzchni.

Kolor "orzech" – imituje klasyczny ciemny odcień brzozy z wyraźnymi stojami.

Kolor "antracyt" – żeliwny kolor, który sprawdza się głównie w budynkach o prostej linii architektonicznej.

Kolor "mahoń" – odzwierciedla egzotyczne drewno o czerwono-brązowym zabarwieniu. Dostępny o powierzchni woodgrain.



Bramę garażową segmentową można pomalować na dowolny kolor z palety RAL.

W miejscach mocno nasłonecznionych nie zaleca się stosowania bram w kolorach ciemnych. Kolory oraz stopnie połysku zaprezentowane w materiale powinny być traktowane wyłącznie poglądowo.

BRAMY SEGMENTOWE – KOLORY



brama segmentowa
kolor: dqo antyczny

**Brama w kolorze drewna
podkreśli niepowtarzalny charakter każdego domu**

ZESTAWIENIE KOLORÓW



Brama Garażowa Segmentowa nie musi być już odrębnym elementem domu

Kolory drewna proponowane przez Firmę WIŚNIEWSKI®, dają możliwość dopasowania bramy do okien, drzwi i elewacji, dzięki czemu uzyskamy pełną harmonię kolorystyczną.

Oprócz drewna tradycyjnego proponujemy także drewno egzotyczne. Każde z nich wiernie oddaje naturalny charakter drewnianych powierzchni.

BRAMY UCHYLNE



Bramy uchylne WIŚNIEWSKI® to jedne z najbardziej popularnych i sprawdzonych bram na rynku



brama uchylna
kolor: ciemnobrązowy

ZALETY

SPOKÓJ NA LATA

- Bramę uchylną WIŚNIEWSKI® użytkujesz przez wiele lat. Nie musisz jej malować ani zabezpieczać przed rdzą. Gwarancją trwałości są zabezpieczenia antykorozyjne: cynkowanie ogniowe konstrukcji oraz cynkowanie i powlekanie poszycia bramy poliestrem.
- Zapomnisz o kłopotach związanych z naprawami dzięki prostym i sprawdzonym rozwiązaniom mechanicznym, które gwarantują niezawodne działanie bramy.



ŁATWA OBSŁUGA

- Lekko otworzysz i zamkniesz bramę. Płynną pracę gwarantuje zespół odpowiednio dobranych i wyważonych sprężyn, łożyskowane rolki oraz odbojniki na końcach prowadnic.
- Dla większego komfortu możesz wyposażyć bramę w automat ze zdalnym sterowaniem. Otwieranie bramy jest wtedy o wiele wygodniejsze.

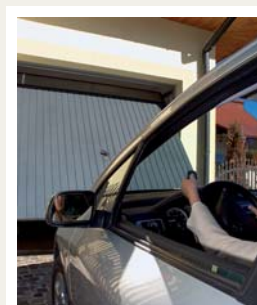

CZUJESZ SIĘ BEZPIECZNIE

- Bramy uchylne WIŚNIEWSKI® są bezpieczne w obsłudze, certyfikowane zgodnie z wymaganiami normy europejskiej EN 13241-1.
- Zastosowane w nich rozwiązania są gwarancją bezpieczeństwa dla Ciebie i Twoich bliskich: wyłącznik przeciążeniowy, fotokomórki, osłony sprężyn, kształt prowadnic oraz łożyskowane rolki prowadzące. Dwupunktowe, zatraskowe ryglowanie daje pewność zamknięcia bramy.

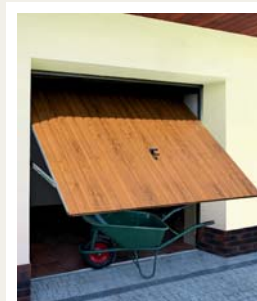

NIETYLKO BRAMA

- Wygodnie wejdziesz do garażu bez potrzeby otwierania całej bramy, jeżeli zamówisz opcję z drzwiami przejściowymi w skrzydle. Teraz możesz korzystać z garażu bez konieczności otwierania bramy.

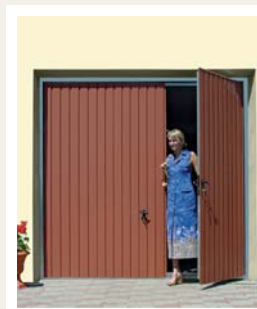

różne szerokości otworu garażowego do bram uchylnych

BRAMY UCHYLNE – BEZPIECZEŃSTWO

OPIS TECHNICZNY

Jakość potwierdzona certyfikatem

Proces produkcji bram uchylnych WIŚNIOWSKI® dla pełnego bezpieczeństwa jest cały czas kontrolowany. Produkcja odbywa się zgodnie z systemem zarządzania jakością ISO 9001.

Bramy spełniają wszystkie wymogi normy europejskiej EN 13241 – 1.

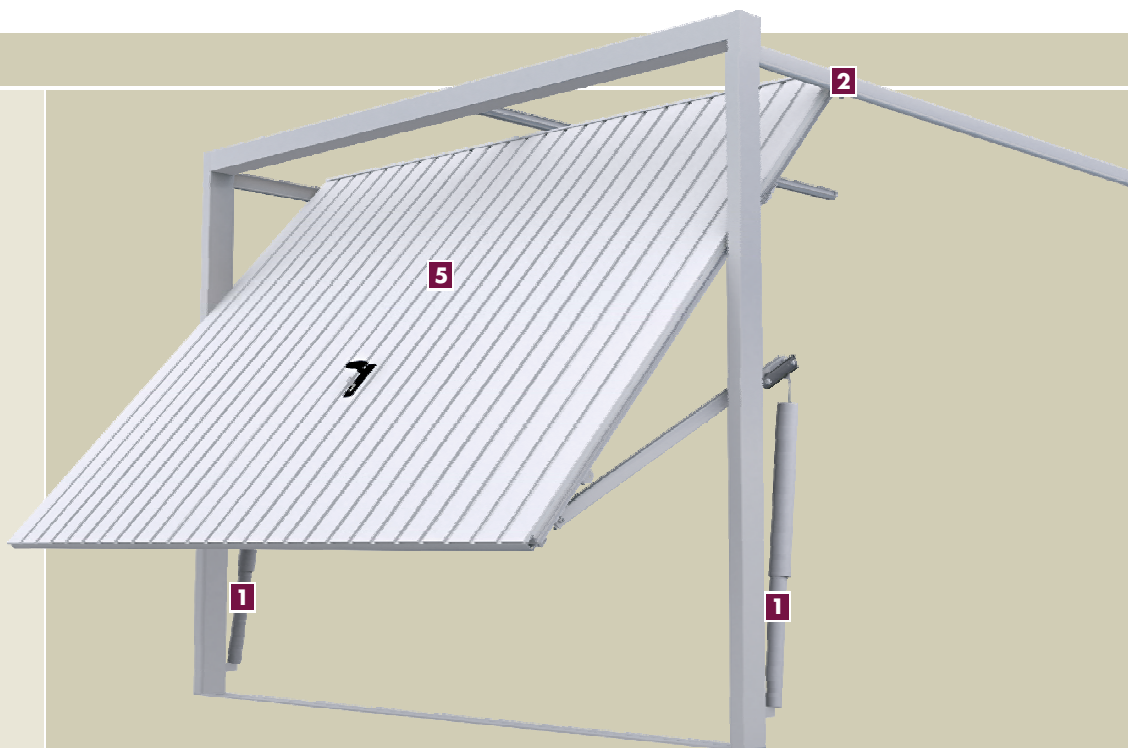

Specjalnie dobrane sprężyny naciągowe

równoważące ciężar skrzydła bramy są osłonięte bezpiecznymi tulejami, które chronią przed przytraśnięciem palców.



Rolki łożyskowe

zapewniają długoletnią i cichą pracę.

O POPULARNOŚCI BRAM UCHYLNYCH DECYDUJE PROSTA I SOLIDNA KONSTRUKCJA

Praktyczne i niedrogie dodatki, takie jak drzwi przejściowe, kratka wentylacyjna, docieplenie czy przeszklenia (okienka w układzie pionowym lub poziomym) podnoszą jej funkcjonalność.

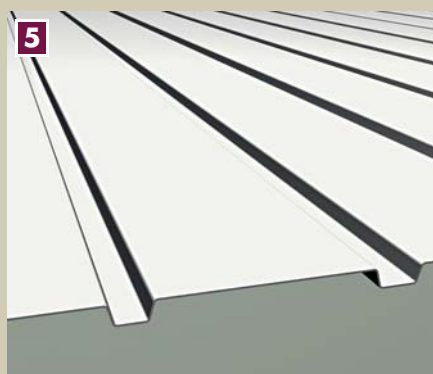

Poszycie bramy

wykonane jest z blachy stalowej profilowanej w kształcie trapezu T-10, co zapewnia odpowiednią sztywność poszycia.

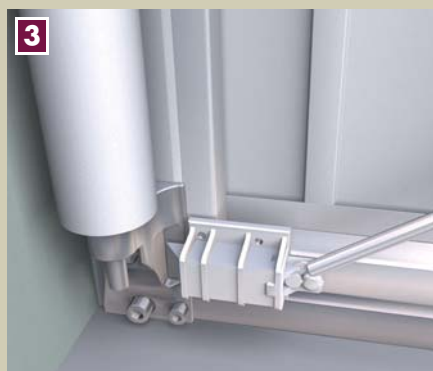
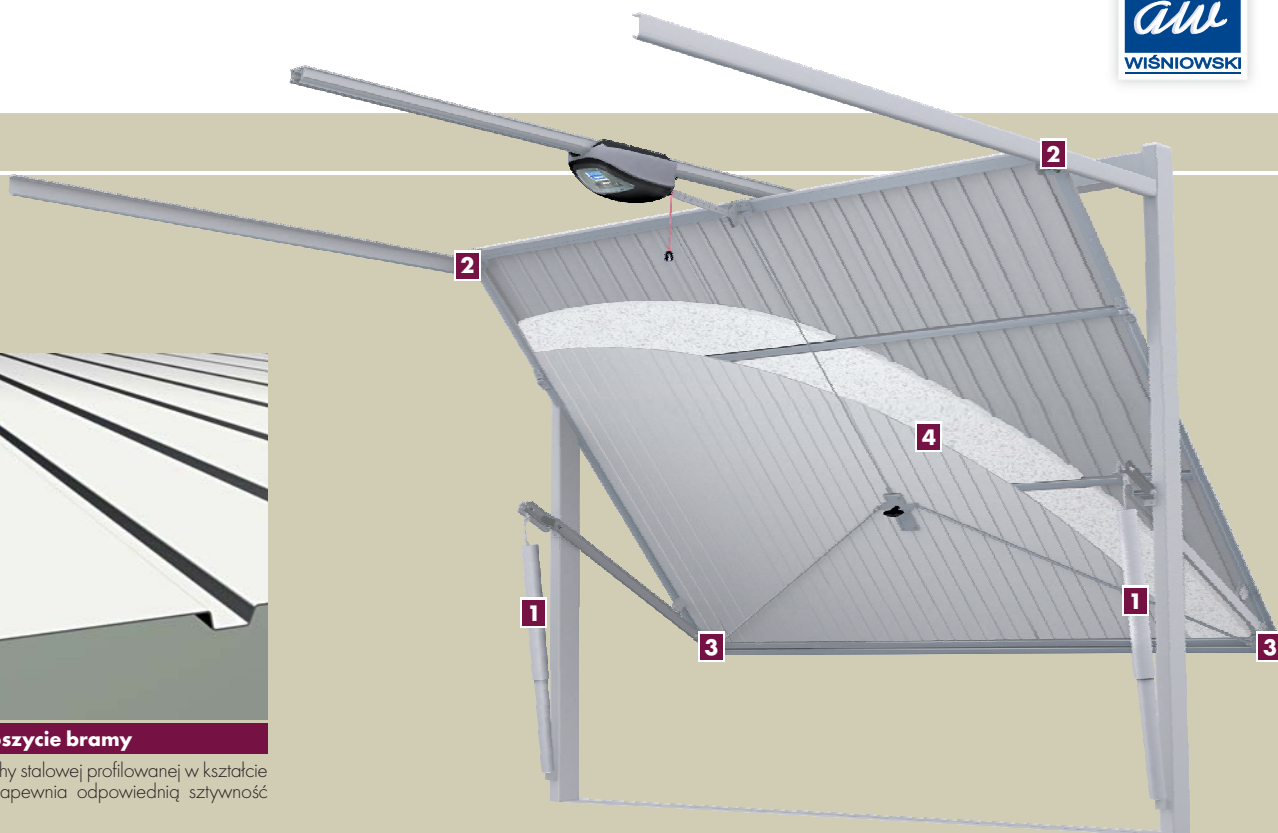

Dwupunktowe ryglowanie

zapewnia bezpieczeństwo przed otwarciem bramy przez niepowołane osoby.



Bramę w wersji z ociepleniem

można zamówić w celu poprawy izolacyjności cieplnej garażu.



Ogranicznik otwarcia

zastosowany w drzwiach przejściowych kontroluje ruch skrzydła drzwi przed nadmiernym ich otwarciem.





brama uchylna
kolor: popielaty

**Klasyczne wypełnienie blachą trapezową T-10
to zawsze modne rozwiązanie**

WZORY BRAM

Bryłę architektoniczną budynku wyróżni Brama Garażowa Uchylna

Dostępna w wielu opcjach dostosowanych do wymagań klientów. Istnieje możliwość zastosowania akrylowej szyby "mrożonej", która pozwala wykorzystać naturalne oświetlenie, uniemożliwiając jednocześnie wgląd do wnętrza garażu.

Drzwi stalowe można dopasować do każdej bramy uchylniej. Wykonywane są w identycznym wzorze (układ wypełnienia: pionowy, poziomy, skośny SV i SA) i kolorze, z kratką wentylacyjną lub bez oraz z przeszkleniem tego samego typu co brama.

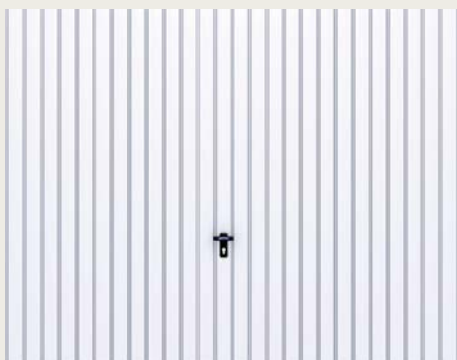

Brama wypełniona blachą trapezową T-10, układ wypełnienia pionowy

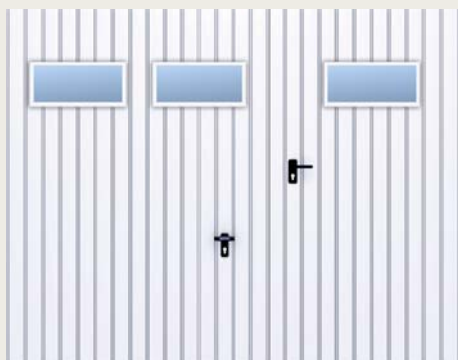

Brama z drzwiami przejściowymi wypełniona blachą trapezową T-10, układ wypełnienia pionowy, brama oraz drzwi przejściowe z okienkami w układzie poziomym



Brama wypełniona blachą trapezową T-10, układ wypełnienia poziomy szeroki



Brama wypełniona blachą trapezową T-10, układ wypełnienia pionowy szeroki

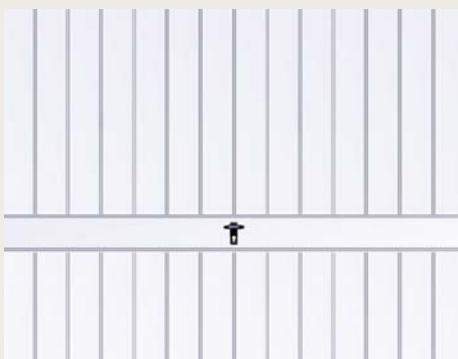

Brama wypełniona blachą trapezową T-10, układ pionowy szeroki z pasem



Brama wypełniona blachą trapezową T-10, układ wypełnienia skośny "SA"

ZESTAWIENIE KOLORÓW

Standardowe kolory w bramie uchylniej



Biały, RAL 9016



Popielaty, RAL 7016



Oliwkowy, BTX 4702



Ciemenobrzązowy, RAL 8017



Brązowy, RAL 8014



Ceglasty, BTX 2702

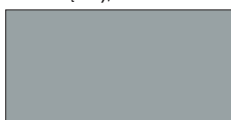

Srebrny, RAL 9006



Bordo, BTX 2701

Kolory drewnopodobne



Złoty dąb



Orzech

W miejscach mocno nasłonecznionych nie zaleca się stosowania bram w kolorach ciemnych. Kolory oraz stopnie połysku zaprezentowane w materiale powinny być traktowane wyłącznie poglądowo.

NAPĘDY - DO BRAM SEGMENTOWYCH i UCHYLNÝCH



**W zależności od potrzeb automatyczną bramę WIŚNIEWSKI®
możesz uruchomić korzystając z nadajnika lub z telefonu komórkowego**



ZALETY

KOMFORT UŻYTKOWANIA

- O każdej porze dnia i nocy, w każdych warunkach pogodowych wygodnie i bezpiecznie wjedziesz do garażu. Dzięki bramie zdalnie sterowanej nie musisz wysiadać z samochodu. Bramę otworzysz jednym przyciskiem. Nadajnik z kodem zmiennym to pewność, że nikt niepowołany nie otworzy bramy.
- Dla zwiększenia komfortu polecamy zasilacz awaryjny, który umożliwi automatyczne otwieranie i zamykanie bramy w przypadku braku prądu.



BEZPIECZEŃSTWO, KTÓREGO POTRZEBUJESZ

- W sytuacji zetknięcia z przeszkodą specjalne zabezpieczenie przeciążeniowe powoduje zatrzymanie skrzydła bramy, a następnie cofa je. Dla większego bezpieczeństwa można zamówić zestaw fotokomórek, które zapewniają zatrzymanie bramy i jej powrót do pozycji otwartej, jeżeli w świetle przejazdu pojawi się przeszkoda.
- Przy korzystaniu z pilota każda transmisja kodu jest niepowtarzalna dzięki zastosowaniu 268 milionów kombinacji. Szansa powtórzenia tej samej sekwencji kodu może nastąpić dopiero po 18 latach.

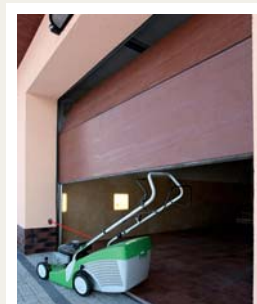

JEDEN NADAJNIK - WIELE MOŻLIWOŚCI

- Wystarczy jeden nadajnik, aby uruchomić bramę, garażową i ogrodzeniową. W ten sposób bezpiecznie wjedziesz do garażu bezpośrednio z ruchliwej ulicy, bez długich postojów. Decydując się równocześnie na ogrodzenie z automatyczną bramą wjazdową WIŚNIEWSKI® masz pewność integracji obu systemów.
- W ofercie dostępne są nadajniki dwu i cztero kanałowe. Nadajnik czterokanałowy umożliwia zaprogramowanie obsługi czterech bram.



FUNKCJONALNOŚĆ W KAŻDEJ SYTUACJI

- Nie musisz się martwić, że w przypadku braku prądu nie otworzysz bramy. Automat OPTIMUM wyposażony jest w specjalny mechanizm rozblokowujący napęd, który umożliwi ręczną obsługę bramy.
- W przypadku braku możliwości wejścia do garażu, w skrzydle bramy można zamontować zamek rozblokowujący. Umożliwia on rozblokowanie napędu z zewnątrz garażu.





Napędy OPTIMUM dopasowane są do indywidualnych oczekiwań

W zależności od powierzchni bramy oraz zasobności portfela dostępne są trzy wersje napędów do bram garażowych segmentowych i uchylnych: Optimum 600, Optimum 800, Optimum 1100. Każdy z napędów posiada ważną cechę: jest kompatybilny z innymi urządzeniami. Tym samym pilotem można uruchomić np. bramę garażową i ogrodzeniową.

OPTIMUM 600, 800, 1100



Napęd dostarczany jest z wbudowaną centralą sterującą, wyposażony w:

- dwa nadajniki zdalnego sterowania,
- diodową lampę sygnalizacyjną,
- szynę jezdną z listwą zębatą (możliwość doboru szyny w zależności od wysokości bramy),
- rozblokowanie napędu od wewnątrz pomieszczenia.

Opcje napędu Optimum 600, 800, 1100:

- nadajnik czterokanałowy,
- komplet fotokomórek (nadajnik i odbiornik),
- zasilacz awaryjny - umożliwia pracę bramy w przypadku braku zasilania głównego (sieciowego), zasilanie awaryjne odbywa się poprzez akumulator 24 [V].
- czujnik otwarcia drzwi przejściowych - w przypadku zamówienia drzwi przejściowych,
- zamek szyfrowy,
- rozblokowanie napędu z zewnątrz - w przypadku

braku innego wejścia praktycznym rozwiązaniem jest zamek montowany w płaszczu bramy. Dzięki temu, w awaryjnej sytuacji, można rozblokować napęd z zewnątrz i otworzyć bramę ręcznie,

- automatyczne ryglowanie - systemem ryglowania bramy współpracuje z napędami OPTIMUM. W momencie zamknięcia bramy następuje automatyczne ryglowanie bramy. Zwiększa to poczucie bezpieczeństwa i komfort obsługi,
- system sterowania GSM - zastosowany razem z napędem umożliwia sterowanie napędem przy użyciu telefonu komórkowego.



Opcjonalny zasilacz awaryjny umożliwia sterowanie napędem w przypadku braku zasilania głównego (sieciowego), zasilanie awaryjne odbywa się poprzez akumulator 24 [V].

Sterownik stosowany w napędach OPTIMUM 600, 800, 1100

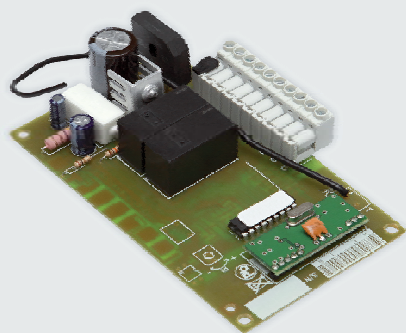

Zalety sterownika

- łagodny start i stop zwiększa żywotność bramy,
- sterowanie za pomocą pilotów z kodem dynamicznie zmiennym,
- sterowanie na przycisk dzwonkowy,
- automatyczne zamykanie,
- wcześniejsze automatyczne zamknięcie bramy po przejechaniu bariery podczzerwieni,
- wyłącznik przeciążeniowy,
- diodowe lampki sygnalizacyjne - mogą służyć jako sygnalizacja ostrzegawcza (miga podczas ruchu bramy) oraz jako doświetlenie pomocnicze garażu z opóźnionym samowylączeniem.

Zamek szyfrowy



wewnętrzny



zewnątrzny

Uruchamia bramę za pomocą indywidualnego kodu dostępu. Możliwość zamontowania na zewnątrz lub wewnątrz pomieszczenia.

Nadajnik



Nadajnik czterokanałowy

Współpracuje z odbiornikiem radiowym i umożliwia sterowanie napędem drogą radiową. Przy pomocy jednego pilota można otworzyć, aż cztery różne bramy (nadajnik czterokanałowy).

Rozblokowanie z zewnątrz



Do garaży bez osobnego wejścia praktycznym rozwiązaniem jest zamek montowany w płaszczu bramy. Dzięki temu, w awaryjnej sytuacji, można rozblokować napęd z zewnątrz i otworzyć bramę ręcznie.

Komplet fotokomórek



Jeżeli w świetle przejazdu pojawi się przeszkoda, następuje przerwanie strumienia podczzerwieni, brama zatrzymuje się i powraca do pozycji otwartej.



Bramy roletowe WIŚNIEWSKI® to doskonała propozycja dla wszystkich, którzy cenią komfort, trwałość i estetykę



brama roletowa
kolor: ciemnobrązowy

ZALETY

KOMFORT W STANDARDZIE

- Wszystkie bramy roletowe WIŚNIEWSKI® wyposażone są standardowo w napęd. Otwieranie i zamykanie bramy za pomocą nadajnika zapewnia komfort użytkowania niezależnie od warunków pogodowych.
- Profile bramy roletowej wykonane są w całości w naszej fabryce ze szczególną dbałością o detale. Poddane procesowi kontroli gwarantują produkt o wyjątkowych walorach estetycznych.



ZYSKUJESZ DODATKOWĄ PRZESTRZEŃ

- Oszczędzasz miejsce w garażu i na podjeździe. Kurtyna bramy nawija się na wał do skrzynki, dzięki czemu można zaoszczędzić przestrzeń pod sufitem.
- Pionowe prowadzenie kurtyny umożliwia zatrzymanie samochodu bezpośrednio przed, jak i za bramą. To dobre rozwiązanie szczególnie dla garaży o małych gabarytach i krótkim podjeździe.



BEZPIECZEŃSTWO PRZEDE WSZYSTKIM

- Nie możesz przewidzieć wszystkiego, dlatego brama z napędem jest właściwym rozwiązaniem. Ochronę użytkownika gwarantują: fotokomórki, hamulec bezpieczeństwa oraz krawędziowa listwa bezpieczeństwa - dzięki takim mechanizmom praca bramy jest bezpieczna. Potwierdza to znak CE.
- Hamulec bezpieczeństwa zapobiega przed niekontrolowanym opadnięciem kurtyny bramy.



BRAMA TWOJĄ WIZYTÓWKĄ

- Nie ponosisz kosztów związanych z zabezpieczeniem bramy przed korozją. Wszystkie materiały wykonane są z aluminium - odporne na korozję. To gwarancja wieloletniej i niezawodnej pracy.
- Możesz doświetlić ciemne pomieszczenie montując profile przeszkłone w kurtynie bramy. W ten sposób oszczędzasz energię, a Twoja brama zyskuje atrakcyjny wygląd.



różne kształty otworu garażowego do bram roletowych

BRAMY ROLETOWE – BEZPIECZEŃSTWO

OPIS TECHNICZNY

Automatyka w standardzie

Komfortową obsługę zapewnia wyposażenie bramy w napęd. Brama roletowa jako jedyna posiada napęd elektryczny w pakiecie.

Sterowanie odbywa się za pomocą wyłączników: wewnętrznego i zewnętrznego lub zdalnego sterowania pilotem.

W przypadku braku zasilania bramę można otworzyć ręcznie za pomocą korby.

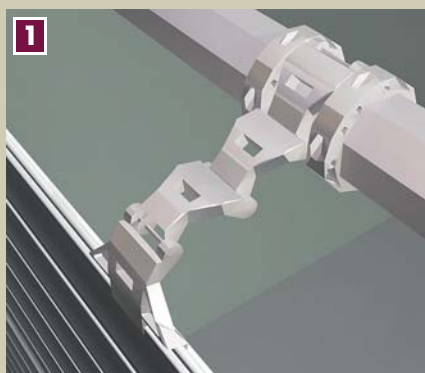
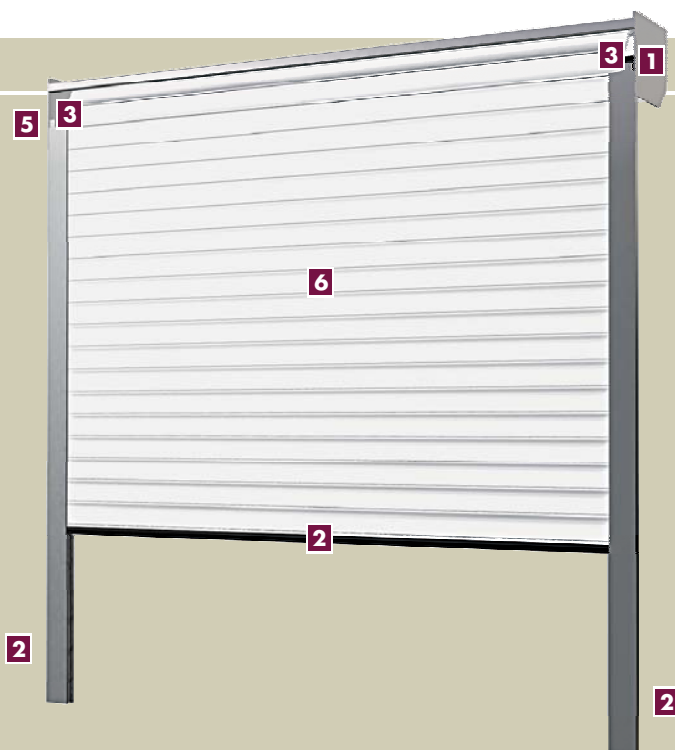

Blokada kurtyny

w bramie BR-77s zabezpiecza przed podniesieniem kurtyny z zewnątrz.

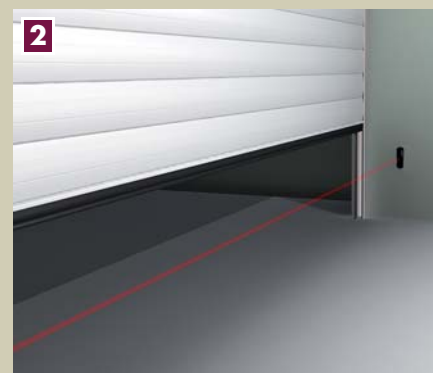

Bezpieczeństwo użytkownika

zapewniają fotokomórki oraz krawędziowa listwa bezpieczeństwa. W przypadku natrafienia na przeszkodę kurtyna bramy cofa się do pozycji otwarcia.

FUNKCJONALNOŚĆ I OSZCZĘDNOŚĆ MIEJSCA W GARAŻU

Teraz zaoszczędzoną przestrzeń pod sufitem możesz zaaranżować tak jak chcesz: zamontować oświetlenie, zawiesić narty, powiesić kajak czy zgromadzić wędki. Doświetlenie wnętrza i oszczędność energii w ciemnym pomieszczeniu (np. w garażu bez okien) można uzyskać montując w bramie profile z przeszkleniami. Dolna uszczelka komorowa, uszczelki szczotkowe w prowadnicach oraz uszczelka przykręcana do nadproża gwarantują dobrą izolację cieplną garażu.

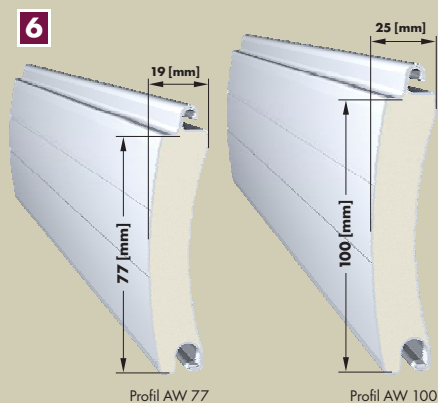

Dwa rodzaje profili

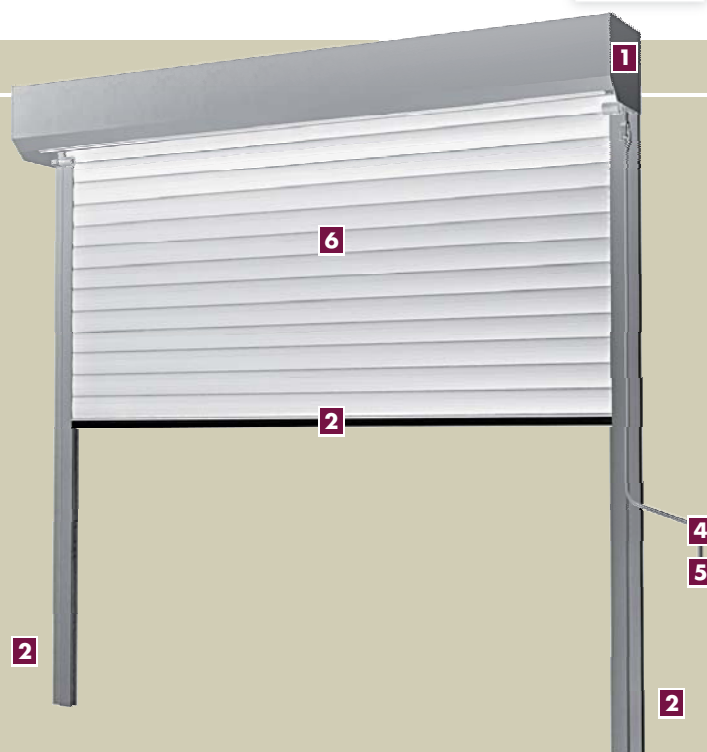

Aretki

zapewniają dystans między profilami podczas zwijania kurtyny bramy, dzięki czemu praca bramy jest cicha, a żywotność paneli znacznie się wydłuża.

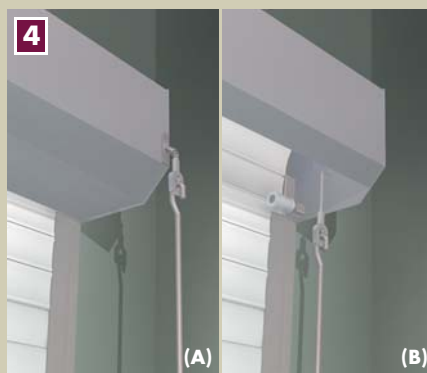

Awaryjne otwieranie bramy od wewnątrz

w przypadku braku prądu bramę można otworzyć ręcznie przy użyciu korby w brampie (A) BR-77s i w bramach (B) BR-77 E i BR-100 E.



Awaryjne otwieranie bramy z zewnątrz

stosuje się w przypadku braku dodatkowego wejścia do garażu.

OPCJE DOSTOSOWANE DO TWOICH POTRZEB

W zależności od warunków zabudowy dostępne są trzy różne rodzaje bram roletowych.

Brama roletowa BR-77 s



Brama wyposażona w obudowę (skrzynkę) wału nowojowego, która znajduje się na obwodzie wału.

Brama roletowa BR-77 E



Brama wyposażona w osłonę wału nowojowego.

Brama roletowa BR-100 E



Brama wyposażona w osłonę wału nowojowego.



brama roletowa
kolor: ciemnobrązowy

**O ostatecznym wyglądzie bramy decyduje jej kształt,
wymiary i wykończenie, które są indywidualnie uzgadniane**

WZORY BRAM

Elegancją i styl zapewni Brama Garażowa Roletowa

Kurtyna może być wykonana w dwóch wersjach wysokości profili oraz w wersji z przeszkleniem lub bez.



Brama z profili AW 77

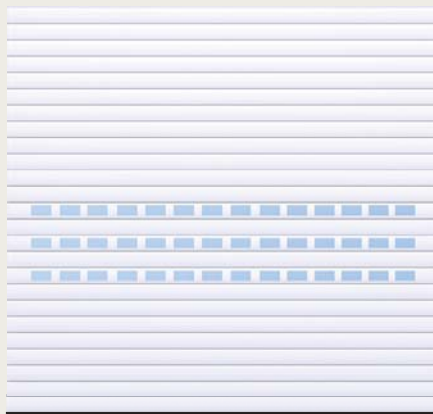

Brama z profili AW 77 (przykład przeszkleń)



Drzwi z profili AW 77

Drzwi aluminiowe można dopasować do każdej bramy roletowej w identycznym wzorze, kolorze i wypełnieniu. Dostępne są z przeszkleniem tego samego typu co brama.



Brama z profili AW 100

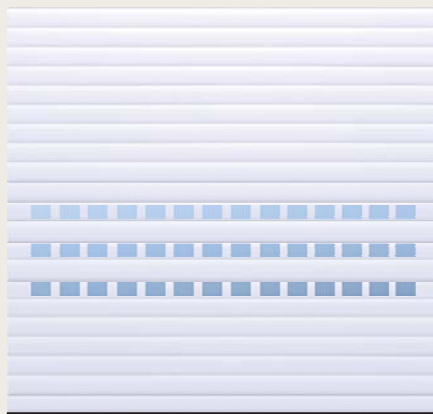

Brama z profili AW 100 (przykład przeszkleń)



Drzwi z profili AW 100

Drzwi aluminiowe można dopasować do każdej bramy roletowej w identycznym wzorze, kolorze i wypełnieniu. Dostępne są z przeszkleniem tego samego typu co brama.

ZESTAWIENIE KOLORÓW

Standardowe kolory w bramie z profili AW 100



Niebieski, RAL 5010



Jasnoniebieski, RAL 5012



Popielaty, RAL 7012



Ciemnobrązowy, RAL 8019



Srebrny, RAL 9006



Biały, RAL 9010



Ciemny Srebrny, RAL 9007

Standardowe kolory w bramie z profili AW 77



Jasnoniebieski, RAL 5012



Popielaty, RAL 7040



Jasnobrązowy, RAL 8014



Ciemnobrązowy, RAL 8019



Biały, RAL 9010

Kolory drewnopodobne



Złoty dąb



Ciemny dąb

BRAMY ROZWIERNE



Bramy rozwierne WIŚNIEWSKI® to proste rozwiązanie w garażach o ograniczonych możliwościach zabudowy



brama rozwierna
kolor: złoty dąb

ZALETY

BEZPIECZEŃSTWO

- Nowoczesny układ konstrukcyjny i sprawdzona technologia produkcji gwarantują bezpieczne użytkowanie. Ościeżnice oraz skrzydło bramy wykonane są z kształtowników ocynkowanych zamkniętych.
- Brama posiada szereg dodatków ułatwiających bezpieczne użytkowanie: ogranicznik otwarcia skrzydła, stopkę, ogranicznik zawiasów oraz dwupunktowe ryglowanie zatrzaskowe w każdym skrzydle.



INDYWIDUALNE WYKONANIE

- Bramę można wykonać praktycznie na każdy wymiar ograniczony jedynie wymaganiami technicznymi. Dostępne są w kilku wersjach; jako jednoskrzydłowe lub dwuskrzydłowe, z przeszkleniami lub bez, o podziale skrzydeł symetrycznym bądź asymetrycznym.
- W przypadku bram o dużych gabarytach, warto pomyśleć o dodatkowych drzwiach w skrzydle bramy, co ułatwi komunikację przy częstym korzystaniu z garażu.



DODATKOWE MIEJSCE W GARAŻU

- Decydując się na bramę rozwierną możesz wykorzystać maksimum miejsca w garażu. Zamontowana brama nie wymaga wolnego miejsca wewnątrz garażu.
- Szeroka gama dostępnych rozmiarów oraz brak wymaganego nadproża sprawia, że można je montować praktycznie w każdym garażu o odpowiedniej dostępności podjazdu. Sprawdza się zwłaszcza przy remontach starszych garaży nadając im nowy wygląd.



PEŁNE WYPOSAŻENIE

- Brama rozwierna, tak samo jak inne bramy garażowe WIŚNIEWSKI® wyposażona jest we wszystkie elementy niezbędne do jej prawidłowego montażu i funkcjonowania.
- Brama posiada kompletny zestaw montażowy dostosowany do standardowych warunków zabudowy.



różne szerokości otworu garażowego do bram rozwiernych

BRAMY ROZWIERNE – BEZPIECZEŃSTWO

OPIS TECHNICZNY

Gwarancja niskiej ceny

Bramy dwuskrzydłowe to tradycyjne bramy garażowe dostępne w ofercie WIŚNIEWSKI®. Gwarancją niskiej ceny i niezawodnej pracy jest zastosowanie prostych i sprawdzonych rozwiązań.



Ogranicznik zawiasów

zabezpiecza przed ewentualnym wyważeniem skrzydła.



Ogranicznik otwarcia

kontroluje ruch skrzydła drzwi przed nadmiernym ich otwarciem.

PROSTA KONSTRUKCJA GWARANTUJE ŁATWOŚĆ MONTAŻU

Bramy rozwierne produkowane są w szerokiej ofercie wymiarów i stanowią najbardziej ekonomiczne rozwiązanie. Znajdują zastosowanie zarówno w domach mieszkalnych jak i w zakładach produkcyjno - usługowych.



Rygle samozatraskowe

montowane w czterech punktach (na górze i na dole skrzydła) zapewniają bezpieczeństwo przed otwarciem bramy przez niepowołane osoby.



Stopka

zabezpiecza otwartą bramę przed niekontrolowanym zamknięciem.



Połączenia skręcane

zapewniają trwałość całej konstrukcji, która jest wykonana z kształtowników stalowych ocynkowanych.



Bramę w wersji z ociepleniem

można zamówić w celu poprawy izolacyjności cieplej garażu.





brama rozwierna
kolor: złoty dąb

**Odpowiednio dobrane kolory drewnopodobne
mogą podkreślić ciepło rodzinnego domu**

WZORY BRAM

Maksymalną funkcjonalność zapewni Brama Garażowa Rozwierna

Praktyczna konstrukcja, sprawdzona technologia produkcji oraz dostępność od ręki gwarantują pełną satysfakcję zakupu.

Dostępna jest w wersji z jednym lub dwoma skrzydłami. Istnieje możliwość zastosowania przeszkleń akrylową szybą "mrożoną", która pozwala wykorzystać naturalne oświetlenie, uniemożliwiając jednocześnie wgląd do wnętrza garażu.

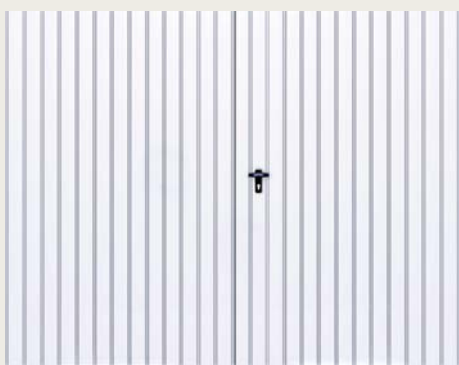

Brama rozwierna dwuskrzydłowa wypełniona blachą T-10, układ wypełnienia pionowy, brama z symetrycznym podziałem skrzydeł

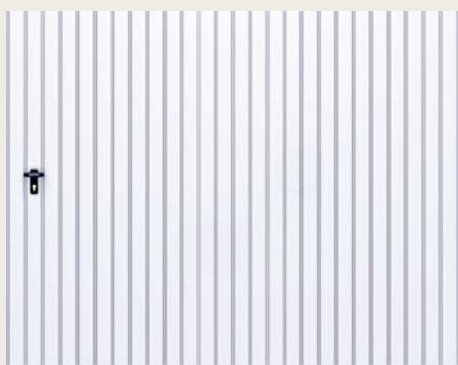

Brama rozwierna jednoskrzydłowa wypełniona blachą T-10, układ wypełnienia pionowy



Brama rozwierna dwuskrzydłowa wypełniona blachą T-10, układ wypełnienia skośny

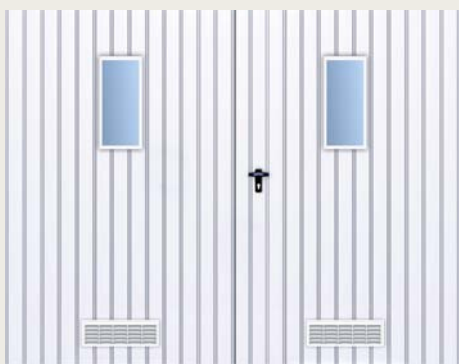

Brama rozwierna dwuskrzydłowa wypełniona blachą T-10, układ wypełnienia pionowy, brama z okienkami w układzie pionowym oraz z kratką wentylacyjną



Brama rozwierna dwuskrzydłowa wypełniona blachą T-10, układ wypełnienia poziomy



Drzwi stalowe wypełnione blachą trapezową T-10, układ wypełnienia pionowy

Drzwi stalowe można dopasować do każdej bramy rozwierniej w identycznym wzorze (układ wypełnienia: pionowy oraz poziomy) i kolorze. Dostępne są z kratką wentylacyjną lub bez oraz z przeszkleniem tego samego typu co brama.

ZESTAWIENIE KOLORÓW

Standardowe kolory w bramie rozwierniej



Biały, RAL 9016



Popielaty, RAL 7016



Oliwkowy, BTX 4702



Ciemnobrązowy, RAL 8017



Brązowy, RAL 8014



Ceglasty, BTX 2702

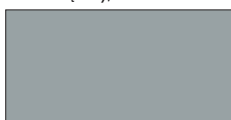

Srebrny, RAL 9006



Bordo, BTX 2701

Kolory drewnopodobne



Złoty dąb



Orzech

W miejscach mocno nasłonecznionych nie zaleca się stosowania bram w kolorach ciemnych. Kolory oraz stopnie połysku zaprezentowane w materiale powinny być traktowane wyłącznie poglądowo.

DRZWI DOPASOWANE DO BRAMY



Drzwi boczne WIŚNIEWSKI® dopasowane do bramy podkreślą estetykę budynku i są praktycznym rozwiązaniem



drzwi aluminiowe
kolor: złoty dąb

ZALETY

DRZWI ALUMINIOWE

- Drzwi aluminiowe WIŚNIEWSKI® można zamówić w identycznym wzorze, kolorze i wypełnieniu co bramę segmentową lub roletową. Dzięki temu tworzą zgrany duet.
- W zależności od wymagań izolacyjności cieplnej konstrukcje drzwiowe mogą być wykonane z profili z przegrodą termiczną (tzw. ciepłe) lub bez przegrody (tzw. zimne).



- Dodatkowe opcje takie jak: zamek z wkładką antywłamaniową klasy C, zasuwica siekierowa trzypunktowa czy bolec przeciwyważeniowy zwiększają poczucie bezpieczeństwa przed niepowołanymi osobami.



DRZWI STALOWE

- Drzwi stalowe WIŚNIEWSKI® mogą mieć taki sam wzór, kolor i wypełnienie co brama uchylna lub rozwierna. Posiadają identyczne zabezpieczenia antykorozyjne stosowane w tych bramach. Dzięki temu można uzyskać efekt pełnej harmonii oraz długoletni komfort obsługi.
- Drzwi stalowe WIŚNIEWSKI® przeznaczone są głównie do garaży (jako dodatkowe wejście), do piwnic, pomieszczeń gospodarczych oraz kotłowni. Idealnie pasują w każdym z nich.



- Mogą być stosowane jako drzwi wewnętrzne lub zewnętrzne. W zależności od wymogów izolacyjności cieplnej, drzwi można zamówić w wersji ocieplonej i nieocieplonej, w wersji z przeszkleniami lub kratką wentylacyjną.





Innowacyjne rozwiązania WIŚNIEWSKI® zawsze dostosowujemy do Twoich potrzeb



ZALETY

KOMFORT I WYGODA

- Z każdego miejsca na świecie, gdzie dostępny jest zasięg telefonii komórkowej, możesz otworzyć i zamknąć Twoją bramę. Nie ogranicza Cię ani odległość od bramy ani konieczność posiadania osobnego nadajnika. Wystarczy telefon komórkowy. Takie rozwiązanie sprawdza się w wielu niespodziewanych sytuacjach.



SZEROKIE ZASTOSOWANIE

- System Sterowania i Powiadomień WIŚNIEWSKI® można stosować w dowolnym obiekcie (zarówno mieszkalnym jak i przemysłowym). Można go podłączyć do automatycznej bramy każdego producenta.
- Za pomocą Systemu Sterowania i Powiadomień WIŚNIEWSKI® możesz nie tylko sterować bramą garażową, ale także bramą wjazdową, furtką, a nawet roletami czy piecem grzewczym.



BĄDŹ POINFORMOWANY

- Korzystając z Systemu Sterowania i Powiadomień WIŚNIEWSKI® montowanego w naszych bramach możesz otrzymywać ważne dla Ciebie informacje w formie krótkich informacji tekstowych (SMS)⁽¹⁾ i dotyczące m.in.:
 - stanu położenia bramy: otwarta/zamknięta,
 - informacji o próbie siłowego otwarcia bramy przez osoby trzecie,
 - informacji o otwarciu skrzynki sterowniczej,
 - zaniku/powrotu zasilania sieciowego,
 - stanu dostępnych środków na karcie SIM.

⁽¹⁾ - funkcje różnią się w zależności od zastosowanego napędu.



ŁATWA OBSŁUGA

- Programowanie użytkowników, czyli wpisywanie-kasowanie numerów telefonów, z których można obsłużyć urządzenia jest bardzo łatwe. Wystarczy podpiąć do Systemu komputer z zainstalowanym programem albo wysłać SMS o odpowiednio skonstruowanej treści.



GALERIA



brama garażowa segmentowa • kolor: złoty dąb • przetłoczenia kasetonowe



brama garażowa segmentowa • kolor: jasnozielony • przetłoczenia niskie



brama garażowa segmentowa • kolor: biały • przetłoczenia kasetonowe



brama garażowa segmentowa • kolor: biały • bez przetłoczeń

GALERIA

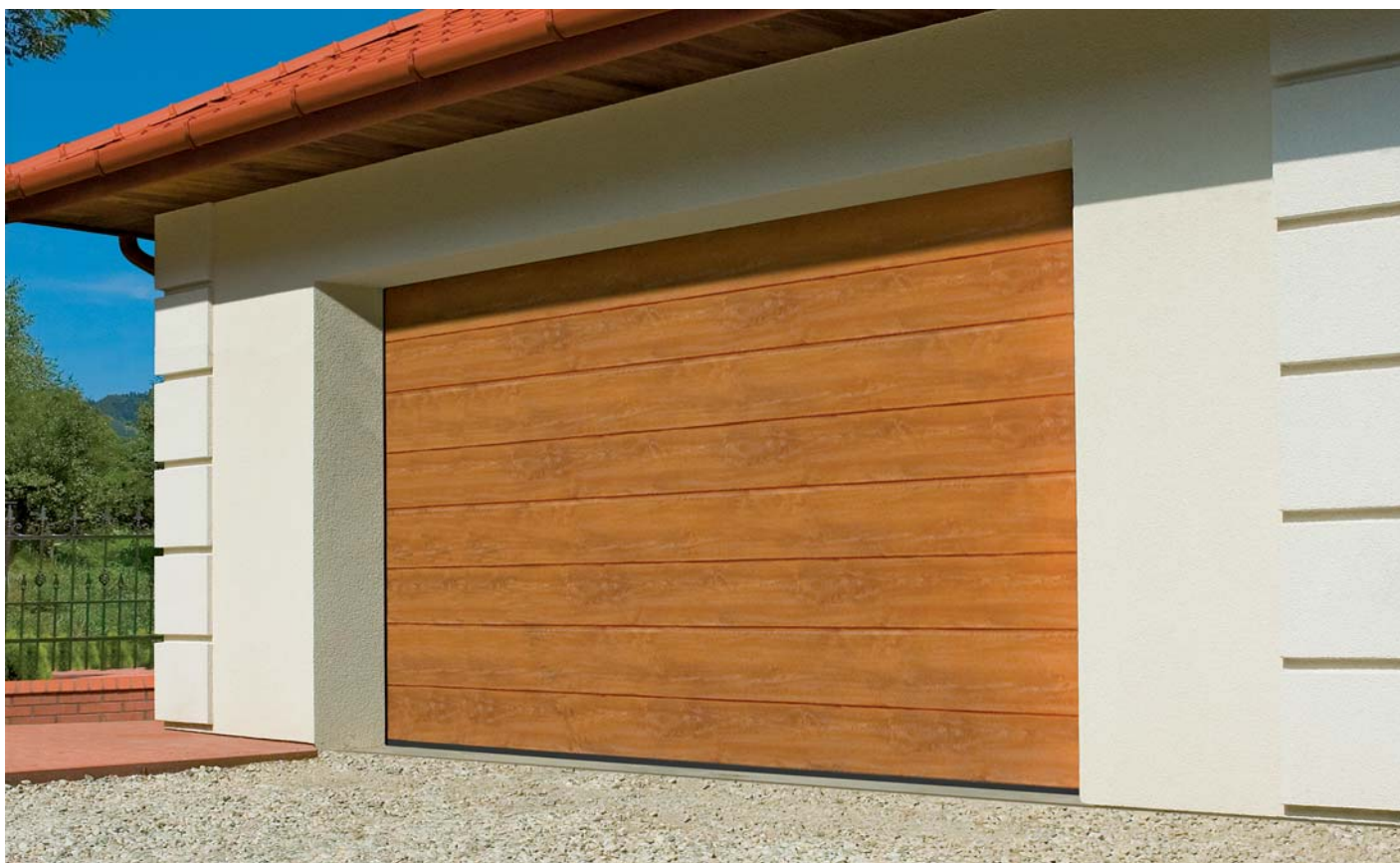

brama garażowa segmentowa • kolor: złoty dąb • przetłoczenia wysokie



brama garażowa segmentowa • kolor: pomarańczowy • przetłoczenia niskie



brama garażowa segmentowa • kolor: biały • przetłoczenia niskie

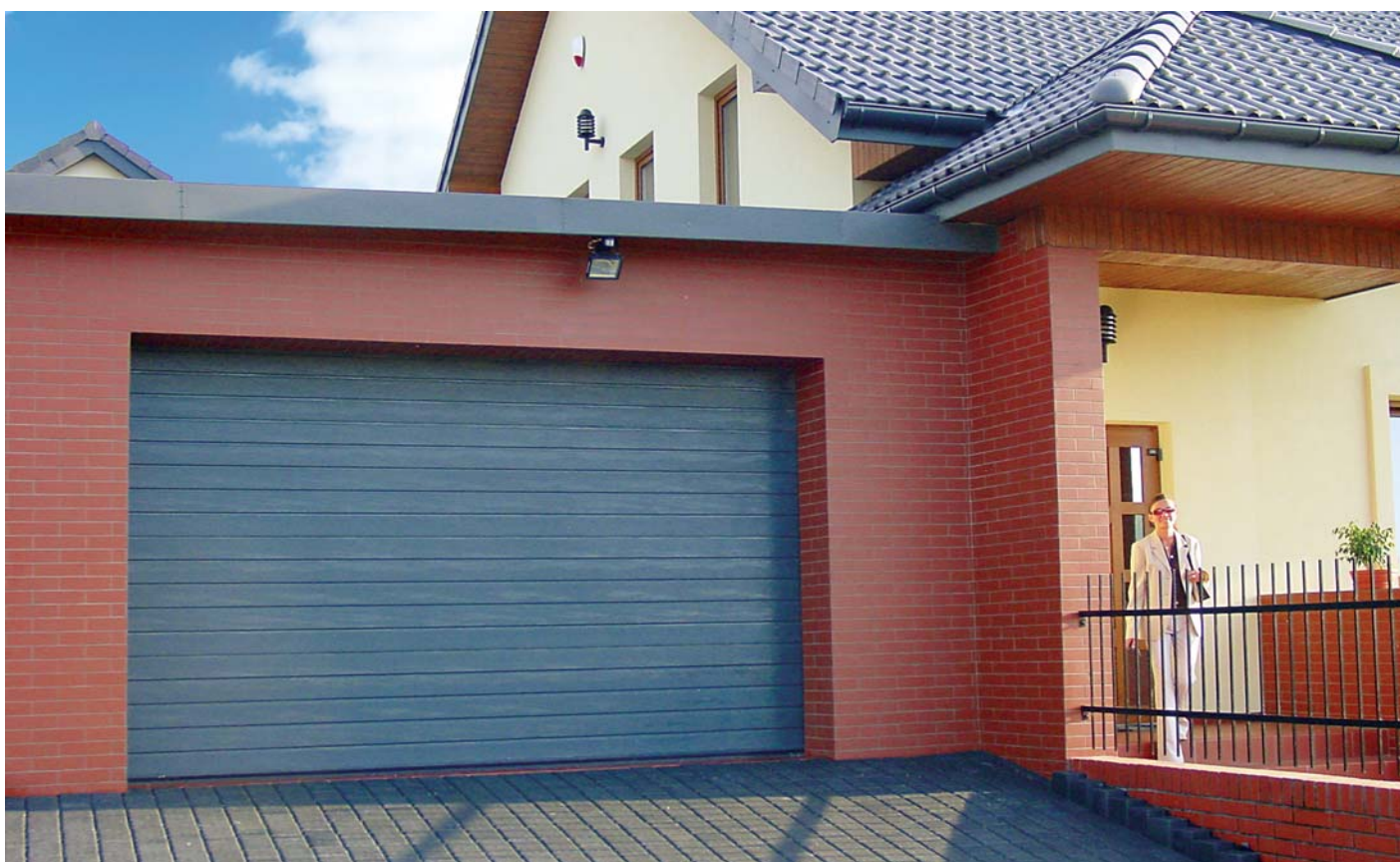

brama garażowa segmentowa • kolor: grafitowy • przetłoczenia niskie

GALERIA



bramy garażowe segmentowe • kolor: biały • przetłoczenia niskie



brama garażowa segmentowa • kolor: antracyt • przetłoczenia wysokie



brama garażowa segmentowa • kolor: winchester • bez przetłoczeń



brama garażowa segmentowa • kolor: macore • bez przetłoczeń

GALERIA



brama garażowa uchylna • kolor: brązowy

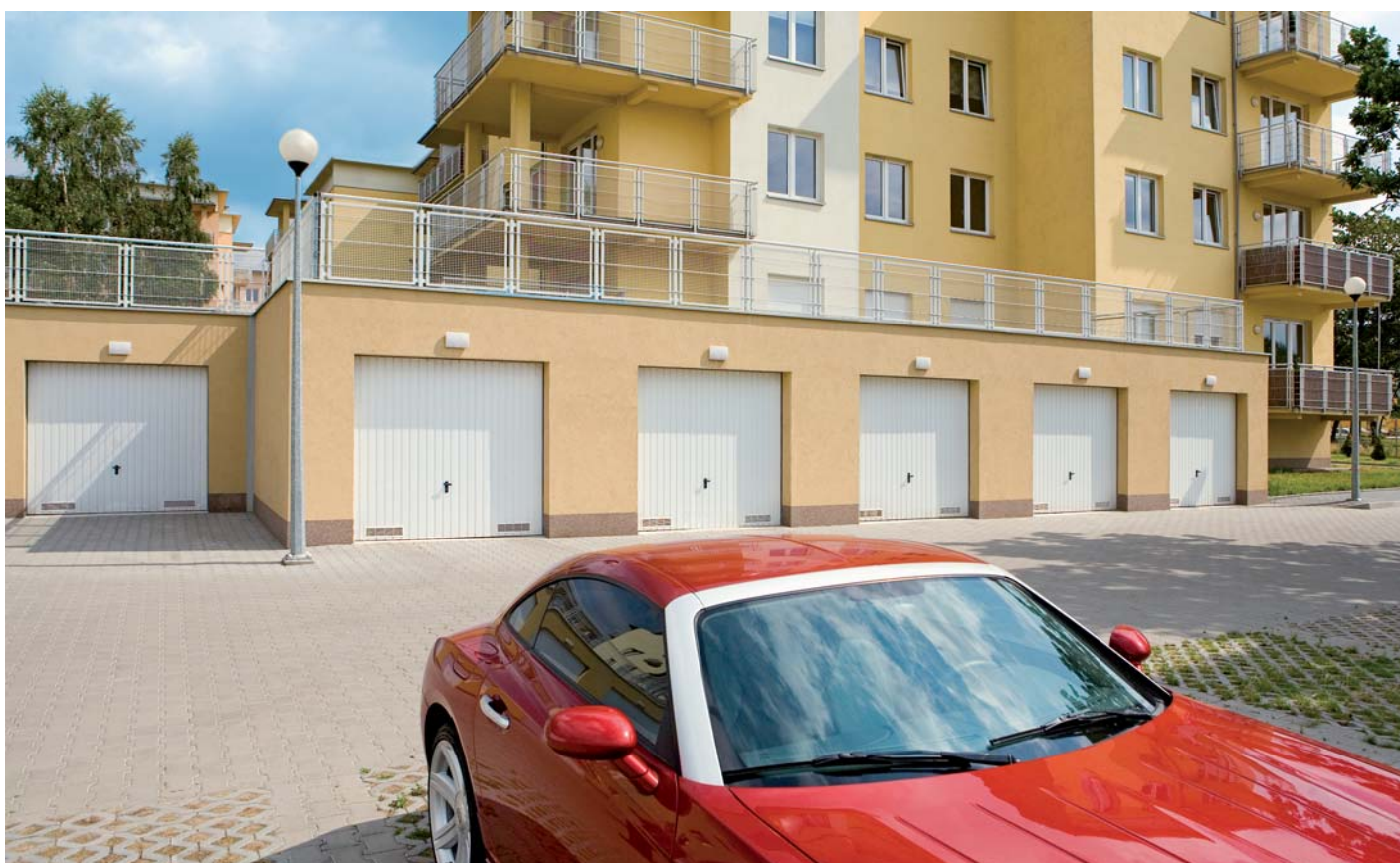

bramy garażowe uchylne (zabudowa szeregową) • kolor: biały



bramy garażowe roletowe • kolor: biały • profil: AW 77



brama garażowa roletowa • kolor: ciemnobrązowy • profil: AW 100

BRAMY GARAŻOWE SEGMENTOWE

WYMIARY I DANE MONTAŻOWE

Sprężyny naciągowe (N)						Sprężyny skrętne przód (Sp)					Sprężyny skrętne przód (Sj)				Sprężyny skrętne tył (St)					

So x Ho [mm]	Sj [mm] (R, A)	Hj [mm] (R)	Hj [mm] (A)	N [mm] (R, A)	E [mm] (R)*	Sj [mm] (R, A)	Hj [mm] (R)	Hj [mm] (A)	N [mm] (R, A)	E [mm] (R)*	Sj [mm] (R, A)	Hj [mm] (R, A)	N [mm] (R, A)	E [mm] (R)*	Sj [mm] (R, A)	Hj [mm] (R)	Hj [mm] (A)	N [mm] (R)	N [mm] (A)	E [mm] (R)*
2250 x 2125	2210	1995	2045	220	2725	2210	1965	2075	200	2625	2210	2125	400	2625	2210	1965	2035	100	160	2875
2375 x 2000	2335	1870	1920	220	2600	2335	1840	1950	200	2500	2335	2000	400	2500	2335	1840	1910	100	160	2750
2375 x 2125	2335	1995	2045	220	2725	2335	1965	2075	200	2625	2335	2125	400	2625	2335	1965	2035	100	160	2875
2375 x 2250	2335	2120	2170	220	2850	2335	2090	2200	200	2750	2335	2250	400	2750	2335	2090	2160	100	160	3000
2400 x 2000	2360	1870	1920	220	2600	2360	1840	1950	200	2500	2360	2000	400	2500	2360	1840	1910	100	160	2750
2400 x 2100	2360	1970	2020	220	2700	2360	1940	2050	200	2600	2360	2100	400	2600	2360	1940	2010	100	160	2850
2400 x 2200	2360	2070	2120	220	2800	2360	2040	2150	200	2700	2360	2200	400	2700	2360	2040	2110	100	160	2950
2400 x 2250	2360	2120	2170	220	2850	2360	2090	2200	200	2750	2360	2250	400	2750	2360	2090	2160	100	160	3000
2500 x 2000	2460	1870	1920	220	2600	2460	1840	1950	200	2500	2460	2000	400	2500	2460	1840	1910	100	160	2750
2500 x 2100	2460	1970	2020	220	2700	2460	1940	2050	200	2600	2460	2100	400	2600	2460	1940	2010	100	160	2850
2500 x 2125	2460	1995	2045	220	2725	2460	1965	2075	200	2625	2460	2125	400	2625	2460	1965	2035	100	160	2875
2500 x 2200	2460	2070	2120	220	2800	2460	2040	2150	200	2700	2460	2200	400	2700	2460	2040	2110	100	160	2950
2500 x 2250	2460	2120	2170	220	2850	2460	2090	2200	200	2750	2460	2250	400	2750	2460	2090	2160	100	160	3000
2500 x 2500	2460	2370	2420	220	3100	2460	2340	2450	200	3000	2460	2500	400	3000	2460	2340	2410	100	160	3250
2600 x 2100	2560	1970	2020	220	2700	2560	1940	2050	200	2600	2560	2100	400	2600	2560	1940	2010	100	160	2850
2600 x 2125	2560	1995	2045	220	2725	2560	1965	2075	200	2625	2560	2125	400	2625	2560	1965	2035	100	160	2875
2600 x 2250	2560	2120	2170	220	2850	2560	2090	2200	200	2750	2560	2250	400	2750	2560	2090	2160	100	160	3000
2600 x 2500	2560	2370	2420	220	3100	2560	2340	2450	200	3000	2560	2500	400	3000	2560	2340	2410	100	160	3250
2750 x 2100	2710	1970	2020	220	2700	2710	1940	2050	200	2600	2710	2100	400	2600	2710	1940	2010	100	160	2850
2750 x 2125	2710	1995	2045	220	2725	2710	1965	2075	200	2625	2710	2125	400	2625	2710	1965	2035	100	160	2875
2750 x 2250	2710	2120	2170	220	2850	2710	2090	2200	200	2750	2710	2250	400	2750	2710	2090	2160	100	160	3000
2750 x 2500	2710	2370	2420	220	3100	2710	2340	2450	200	3000	2710	2500	400	3000	2710	2340	2410	100	160	3250
3000 x 2100	2960	1970	2020	220	2700	2960	1940	2050	200	2600	2960	2100	400	2600	2960	1940	2010	100	160	2850
3000 x 2125	2960	1995	2045	220	2725	2960	1965	2075	200	2625	2960	2125	400	2625	2960	1965	2035	100	160	2875
3000 x 2250	2960	2120	2170	220	2850	2960	2090	2200	200	2750	2960	2250	400	2750	2960	2090	2160	100	160	3000
3000 x 2500	2960	2370	2420	220	3100	2960	2340	2450	200	3000	2960	2500	400	3000	2960	2340	2410	100	160	3250
3250 x 2100	3210	1970	2020	220	2700	3210	1940	2050	200	2600	3210	2100	400	2600	3210	1940	2010	100	160	2850
3250 x 2125	3210	1995	2045	220	2725	3210	1965	2075	200	2625	3210	2125	400	2625	3210	1965	2035	100	160	2875
3250 x 2250	3210	2120	2170	220	2850	3210	2090	2200	200	2750	3210	2250	400	2750	3210	2090	2160	100	160	3000
3500 x 2100	3460	1970	2020	220	2700	3460	1940	2050	200	2600	3460	2100	400	2600	3460	1940	2010	100	160	2850
3500 x 2125	3460	1995	2045	220	2725	3460	1965	2075	200	2625	3460	2125	400	2625	3460	1965	2035	100	160	2875
3500 x 2250	3460	2120	2170	220	2850	3460	2090	2200	200	2750	3460	2250	400	2750	3460	2090	2160	100	160	3000
3750 x 2100	3710	1970	2020	220	2700	3710	1940	2050	200	2600	3710	2100	400	2600	3710	1940	2010	100	160	2850
3750 x 2125	3710	1995	2045	220	2725	3710	1965	2075	200	2625	3710	2125	400	2625	3710	1965	2035	100	160	2875
3750 x 2250	3710	2120	2170	220	2850	3710	2090	2200	200	2750	3710	2250	400	2750	3710	2090	2160	100	160	3000
4000 x 2100	3960	1970	2020	220	2700	3960	1940	2050	200	2600	3960	2100	400	2600	3960	1940	2010	100	160	2850
4000 x 2125	3960	1995	2045	220	2725	3960	1965	2075	200	2625	3960	2125	400	2625	3960	1965	2035	100	160	2875
4000 x 2250	3960	2120	2170	220	2850	3960	2090	2200	200	2750	3960	2250	400	2750	3960	2090	2160	100	160	3000
4250 x 2100	4210	1970	2020	220	2700	4210	1940	2050	200	2600	4210	2100	400	2600	4210	1940	2010	100	160	2850
4250 x 2125	4210	1995	2045	220	2725	4210	1965	2075	200	2625	4210	2125	400	2625	4210	1965	2035	100	160	2875
4250 x 2250	4210	2120	2170	220	2850	4210	2090	2200	200	2750	4210	2250	400	2750	4210	2090	2160	100	160	3000
4500 x 2100	4460	1970	2020	220	2700	4460	1940	2050	200	2600	4460	2100	400	2600	4460	1940	2010	100	160	2850
4500 x 2125	4460	1995	2045	220	2725	4460	1965	2075	200	2625	4460	2125	400	2625	4460	1965	2035	100	160	2875
4500 x 2250	4460	2120	2170	220	2850	4460	2090	2200	200	2750	4460	2250	400	2750	4460	2090	2160	100	160	3000
4750 x 2100	4710	1970	2020	220	2700	4710	1940	2050	200	2600	4710	2100	400	2600	4710	1940	2010	100	160	2850
4750 x 2125	4710	1995	2045	220	2725	4710	1965	2075	200	2625	4710	2125	400	2625	4710	1965	2035	100	160	2875
4750 x 2250	4710	2120	2170	220	2850	4710	2090	2200	200	2750	4710	2250	400	2750	4710	2090	2160	100	160	3000
5000 x 2100	4960	1970	2020	220	2700	4960	1940	2050	200	2600	4960	2100	400	2600	4960	1940	2010	100	160	2850
5000 x 2125	4960	1995	2045	220	2725	4960	1965	2075	200	2625	4960	2125	400	2625	4960	1965	2035	100	160	2875
5000 x 2250	4960	2120	2170	220	2850	4960	2090	2200	200	2750	4960	2250	400	2750	4960	2090	2160	100	160	3000

*) - dla bramy z napędem E = L_s + 50 [mm].

UWAGA !

Zakres wykonania bram segmentowych: szerokość do 5500 [mm], wysokość do 3000 [mm].
Minimalna wymagana przestrzeń boczna: W₁, W₂ = 110 [mm].

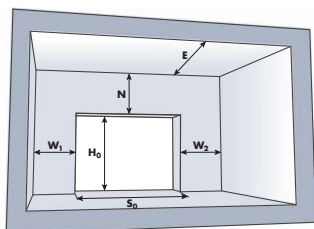

Legenda:

- S_o** - szerokość otworu (wymiar zamówieniowy),
- H_o** - wysokość otworu (wymiar zamówieniowy),
- S_j** - szerokość światła wjazdu po zamontowaniu bramy,
- H_j** - wysokość światła wjazdu po zamontowaniu bramy,
- N** - minimalne wymagane nadproże,
- W₁** - minimalna wymagana przestrzeń boczna,
- W₂** - minimalna wymagana przestrzeń boczna,
- E** - minimalna głębokość garażu z wolną przestrzenią pod sufitem,
- R** - brama ręczna,
- A** - brama z napędem,
- L_s** - długość szyny napędu.

Dobór długości szyny w zależności od wysokości bramy

Typ napędu	L _s	Wysokość bramy
Optimum 600, 800, 1100	2700 [mm]	do 1900 [mm]
	3500 [mm]	do 2400 [mm]
	4000 [mm]	do 3000 [mm]

BRAMY GARAŻOWE UCHYLNE

WYMIARY I DANE MONTAŻOWE

Brama garażowa uchylna NOVUM

Montaż w otworze

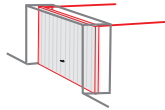

Montaż za otworem

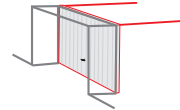

So x Ho [mm]	S x H [mm]	Sj x Hj [mm]	N [mm] (R)	N [mm] (A)	E [mm] (R)*	So x Ho [mm]	S x H [mm]	Sj x Hj [mm]	N [mm] (R)	N [mm] (A)	E [mm] (R)*
2400 x 2000	2380 x 1990	2150 x 1790	40	60	1810	2280 x 1940	2380 x 1990	2150 x 1790	100	120	1810
2400 x 2100	2380 x 2090	2150 x 1890	40	60	2000	2280 x 2040	2380 x 2090	2150 x 1890	100	120	2000
2500 x 2000	2480 x 1990	2250 x 1790	40	60	1810	2380 x 1940	2480 x 1990	2250 x 1790	100	120	1810
2500 x 2100	2480 x 2090	2250 x 1890	40	60	2000	2380 x 2040	2480 x 2090	2250 x 1890	100	120	2000
2600 x 2100	2580 x 2090	2350 x 1890	40	60	2000	2480 x 2040	2580 x 2090	2350 x 1890	100	120	2000
2600 x 2240	2580 x 2230	2350 x 2030	40	60	2000	2480 x 2180	2580 x 2230	2350 x 2030	100	120	2000

Brama garażowa uchylna PROGRESS

Montaż w otworze

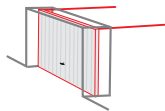

Montaż za otworem

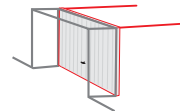

So x Ho [mm]	S x H [mm]	Sj x Hj [mm]	N [mm] (R)	N [mm] (A)	E [mm] (R)*	So x Ho [mm]	S x H [mm]	Sj x Hj [mm]	N [mm] (R)	N [mm] (A)	E [mm] (R)*
2400 x 2100	2380 x 2090	2150 x 1890	40	60	1880	2280 x 2040	2380 x 2090	2150 x 1890	100	120	1880
2500 x 2100	2480 x 2090	2250 x 1890	40	60	1880	2380 x 2040	2480 x 2090	2250 x 1890	100	120	1880
2500 x 2160	2480 x 2150	2250 x 1950	40	60	1880	2380 x 2100	2480 x 2150	2250 x 1950	100	120	1880
2600 x 2100	2580 x 2090	2350 x 1890	40	60	1880	2480 x 2040	2580 x 2090	2350 x 1890	100	120	1880
2600 x 2160	2580 x 2150	2350 x 1950	40	60	1880	2480 x 2100	2580 x 2150	2350 x 1950	100	120	1880

Brama garażowa uchylna KOMFORT

Montaż w otworze

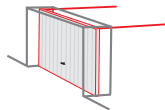

Montaż za otworem

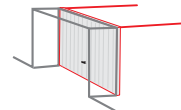

So x Ho [mm]	S x H [mm]	Sj x Hj [mm]	N [mm] (R)	N [mm] (A)	E [mm] (R)*	So x Ho [mm]	S x H [mm]	Sj x Hj [mm]	N [mm] (R)	N [mm] (A)	E [mm] (R)*
2400 x 2250	2380 x 2240	2150 x 2040	40	60	2100	2280 x 2190	2380 x 2240	2150 x 2040	100	120	2100
2500 x 2250	2480 x 2240	2250 x 2040	40	60	2100	2380 x 2190	2480 x 2240	2250 x 2040	100	120	2100
2600 x 2250	2580 x 2240	2350 x 2040	40	60	2100	2480 x 2190	2580 x 2240	2350 x 2040	100	120	2100
2750 x 2100	2730 x 2090	2500 x 1890	40	60	1800	2630 x 2040	2730 x 2090	2500 x 1890	100	120	1800
2750 x 2250	2730 x 2240	2500 x 2040	40	60	2100	2630 x 2190	2730 x 2240	2500 x 2040	100	120	2100
3000 x 2100	2980 x 2090	2750 x 1890	40	60	1800	2880 x 2040	2980 x 2090	2750 x 1890	100	120	1800
3000 x 2250	2980 x 2240	2750 x 2040	40	60	2100	2880 x 2190	2980 x 2240	2750 x 2040	100	120	2100

*) - dla bramy z napędem $E = L_s + 50$ [mm].

UWAGA !

Zakres wykonania bram uchylnych: szerokość do 4000 [mm], wysokość do 2700 [mm] (wymiar bramy).
 Bramy montowane za otworem: $W_1, W_2 = 100$ [mm].
 Bramy montowane w otworze: $W_1, W_2 = 0$ [mm].
 Bramy PROGRESS w wersji nieocieplonej, bez drzwi przejściowych: $E = 2080$ [mm].

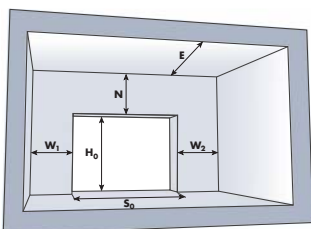

Legenda:

- S_o** - szerokość otworu,
- H_o** - wysokość otworu,
- S** - szerokość bramy (wymiar zamówieniowy),
- H** - wysokość bramy (wymiar zamówieniowy),
- S_j** - szerokość światła wjazdu po zamontowaniu bramy,
- H_j** - wysokość światła wjazdu po zamontowaniu bramy,
- N** - minimalne wymagane nadproże,
- W₁** - minimalna wymagana przestrzeń boczna,
- W₂** - minimalna wymagana przestrzeń boczna,
- E** - minimalna głębokość garażu z wolną przestrzenią pod sufitem,
- R** - brama ręczna,
- A** - brama z napędem,
- L_s** - długość szyny napędu.

Dobór długości szyny w zależności od wysokości bramy

Typ napędu	L _s	Wysokość bramy
Optimum 600, 800, 1100	2700 [mm]	do 2700 [mm]

BRAMY GARAŻOWE ROLETOWE

WYMIARY I DANE MONTAŻOWE

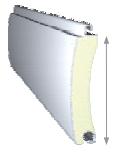
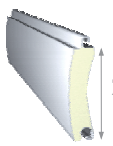
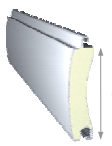
BR-100 E				BR-77 E			BR-77 s				
profil AW 100			100 mm	profil AW 77			77 mm	profil AW 77			77 mm

So x Ho [mm]	Sj x Hj [mm]	N [mm]	E [mm]	Sj x Hj [mm]	N [mm]	E [mm]	So x Ho [mm]	Sj x Hj [mm]	N [mm]	E [mm]
2400 x 2100	2400 x 1950	250	450	2400 x 2000	180	380	2400 x 2100	2400x2000	300	500
2400 x 2250	2400 x 2100	300	500	2400 x 2150	250	450	2400 x 2250	2400x2150	300	500
2400 x 2500	2400 x 2350	300	500	---	---	---	2400 x 2500	2400x2400	300	500
2500 x 2100	2500 x 1950	250	450	2500 x 2000	180	380	2500 x 2100	2500x2000	300	500
2500 x 2250	2500 x 2100	300	500	2500 x 2150	250	450	2500 x 2250	2500x2150	300	500
2500 x 2500	2500 x 2350	300	500	---	---	---	2500 x 2500	2500x2400	300	500
2600 x 2100	2600 x 1950	250	450	2600 x 2000	180	380	2600 x 2100	2600x2000	300	500
2600 x 2250	2600 x 2100	300	500	2600 x 2150	250	450	2600 x 2250	2600x2150	300	500
2600 x 2500	2600 x 2350	300	500	---	---	---	2600 x 2500	2600x2400	300	500
2750 x 2100	2750 x 1950	250	450	2750 x 2000	180	380	2750 x 2100	2750x2000	300	500
2750 x 2250	2750 x 2100	300	500	2750 x 2150	250	450	2750 x 2250	2750x2150	300	500
2750 x 2500	2750 x 2350	300	500	---	---	---	2750 x 2500	2750x2400	300	500
3000 x 2100	3000 x 1950	300	500	---	---	---	2900 x 2750	2900 x 2650	370	570
3000 x 2250	3000 x 2100	300	500	---	---	---	2900 x 2850	2900 x 2750	370	570
3000 x 2500	3000 x 2350	300	500	---	---	---	2900 x 2950	2900 x 2850	370	570
3250 x 2100	3250 x 1950	300	500	---	---	---	2900 x 3050	2900 x 2950	370	570
3250 x 2250	3250 x 2100	300	500	---	---	---	2900 x 3450	2900 x 3350	370	570
3250 x 2500	3250 x 2350	300	500	---	---	---	2900 x 3850	2900 x 3750	370	570
3500 x 2100	3500 x 1950	300	500	---	---	---	3000 x 2750	3000 x 2650	370	570
3500 x 2250	3500 x 2100	300	500	---	---	---	3000 x 2850	3000 x 2750	370	570
3500 x 2500	3500 x 2350	300	500	---	---	---	3000 x 2950	3000 x 2850	370	570
3750 x 2100	3750 x 1950	300	500	---	---	---	3000 x 3050	3000 x 2950	370	570
3750 x 2250	3750 x 2100	300	500	---	---	---	3000 x 3150	3000 x 3050	370	570
3750 x 2500	3750 x 2350	300	500	---	---	---	3000 x 3350	3000 x 3250	370	570
4000 x 2100	4000 x 1950	300	500	---	---	---	3000 x 3450	3000 x 3350	370	570
4000 x 2250	4000 x 2100	300	500	---	---	---	3000 x 3650	3000 x 3550	370	570
4000 x 2500	4000 x 2350	300	500	---	---	---	3000 x 3750	3000 x 3650	370	570
4250 x 2100	4250 x 1950	300	500	---	---	---	3100 x 2950	3100 x 2850	370	570
4250 x 2250	4250 x 2100	300	500	---	---	---	3100 x 3150	3100 x 3050	370	570
4250 x 2500	4250 x 2350	300	500	---	---	---	3100 x 3650	3100 x 3550	370	570
4500 x 2100	4500 x 1950	300	500	---	---	---	3200 x 2950	3200 x 2850	370	570
4500 x 2250	4500 x 2100	300	500	---	---	---	3200 x 3550	3200 x 3450	370	570
4500 x 2500	4500 x 2350	300	500	---	---	---	3300 x 3150	3300 x 3050	370	570
4750 x 2100	4750 x 1950	300	500	---	---	---	3300 x 3650	3300 x 3550	370	570
4750 x 2250	4750 x 2100	300	500	---	---	---	3500 x 3050	3500 x 2950	370	570
4750 x 2500	4750 x 2350	300	500	---	---	---	3500 x 3150	3500 x 3050	370	570
5000 x 2100	5000 x 1950	300	500	---	---	---	3500 x 3550	3500 x 3450	370	570
5000 x 2250	5000 x 2100	300	500	---	---	---	3500 x 3650	3500 x 3550	370	570
5000 x 2500	5000 x 2350	300	500	---	---	---	3500 x 3850	3500 x 3750	370	570
							3600 x 2750	3600 x 2650	370	570
							3600 x 3750	3600 x 3650	370	570
							3600 x 4050	3600 x 3950	370	570
							3800 x 3250	3800 x 3150	370	570
							3800 x 3450	3800 x 3350	370	570
							3800 x 3750	3800 x 3650	370	570
							3800 x 4050	3800 x 3950	370	570
							4000 x 3050	4000 x 2950	370	570
							4000 x 3550	4000 x 3450	370	570
							4000 x 3650	4000 x 3550	370	570
							4300 x 3850	4300 x 3750	370	570
							4300 x 4150	4300 x 4050	370	570

UWAGA !

Zakres wykonania bram BR-77 E: szerokość do 2800 [mm], wysokość do 2700 [mm].
 Zakres wykonania bram BR-100 E: szerokość do 5000 [mm], wysokość do 2900 [mm].
 Zakres wykonania bram BR-77 s: szerokość do 4300 [mm], wysokość do 4150 [mm].
 Bramy BR-77 E: $W_1, W_2 = 100$ [mm].
 Bramy BR-100 E i BR-77 s: $W_1, W_2 = 110$ [mm].

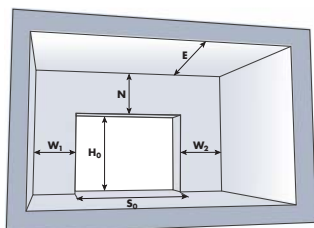

Legenda:

- So** - szerokość otworu (wymiar zamówieniowy),
- Ho** - wysokość otworu (wymiar zamówieniowy),
- Sj** - szerokość światła wjazdu po zamontowaniu bramy,
- Hj** - wysokość światła wjazdu po zamontowaniu bramy,
- N** - minimalne wymagane nadproże,
- W1** - minimalna wymagana przestrzeń boczna,
- W2** - minimalna wymagana przestrzeń boczna,
- E** - minimalna głębokość garażu z wolną przestrzenią pod sufitem.

BRAMY GARAŻOWE ROZWIERNIE

WYMIARY I DANE MONTAŻOWE

Brama garażowa dwuskrzydłowa

Montaż w otworze

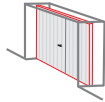

Montaż przed otworem

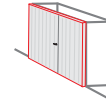

So x Ho [mm]	Sj x Hj [mm]	S x H [mm]	Sj x Hj [mm]	S x H [mm]	N [mm]	W ₁ /W ₂ [mm]
2020 x 2010	1820 x 1910	2000 x 2000	1940 x 1970	2120 x 2060	100	100
2100 x 2200	1900 x 2100	2080 x 2190	2020 x 2160	2200 x 2250	100	100
2200 x 2200	2000 x 2100	2180 x 2190	2120 x 2160	2300 x 2250	100	100
2300 x 2000	2100 x 1900	2280 x 1990	2220 x 1960	2400 x 2050	100	100
2300 x 2100	2100 x 2000	2280 x 2090	2220 x 2060	2400 x 2150	100	100
2400 x 2100	2200 x 2000	2380 x 2090	2320 x 2060	2500 x 2150	100	100
2400 x 2400	2200 x 2300	2380 x 2390	2320 x 2360	2500 x 2450	100	100
2500 x 2000	2300 x 1900	2480 x 1990	2420 x 1960	2600 x 2050	100	100
2500 x 2100	2300 x 2000	2480 x 2090	2420 x 2060	2600 x 2150	100	100
2500 x 2500	2300 x 2400	2480 x 2490	2420 x 2460	2600 x 2550	100	100
2600 x 2100	2400 x 2000	2580 x 2090	2520 x 2060	2700 x 2150	100	100
2600 x 2200	2400 x 2100	2580 x 2190	2520 x 2160	2700 x 2250	100	100
2700 x 2000	2500 x 1900	2680 x 1990	2620 x 1960	2800 x 2050	100	100
2700 x 2400	2500 x 2300	2680 x 2390	2620 x 2360	2800 x 2450	100	100
2700 x 2500	2500 x 2400	2680 x 2490	2620 x 2460	2800 x 2550	100	100
2700 x 2600	2500 x 2500	2680 x 2590	2620 x 2560	2800 x 2650	100	100
2800 x 2100	2600 x 2000	2780 x 2090	2720 x 2060	2900 x 2150	100	100
2800 x 2800	2600 x 2700	2780 x 2790	2720 x 2760	2900 x 2850	100	100
2900 x 2000	2700 x 1900	2880 x 1990	2820 x 1960	3000 x 2050	100	100
2900 x 3000	2700 x 2900	2880 x 2990	2820 x 2960	3000 x 3050	100	100
3000 x 2500	2800 x 2400	2980 x 2490	2920 x 2460	3100 x 2550	100	100
3000 x 3000	2800 x 2900	2980 x 2990	2920 x 2960	3100 x 3050	100	100
3200 x 2000	3000 x 1900	3180 x 1990	3120 x 1960	3300 x 2050	100	100
3300 x 3200	3100 x 3100	3280 x 3190	3220 x 3160	3400 x 3250	100	100
3400 x 3000	3200 x 2900	3380 x 2990	3320 x 2960	3500 x 3050	100	100
3500 x 3000	3300 x 2900	3480 x 2990	3420 x 2960	3600 x 3050	100	100
3600 x 3400	3400 x 3300	3580 x 3390	3520 x 3360	3700 x 3450	100	100
3700 x 3000	3500 x 2900	3680 x 2990	3620 x 2960	3800 x 3050	100	100
4000 x 3000	3800 x 2900	3980 x 2990	3920 x 2960	4100 x 3050	100	100
4200 x 2300	4000 x 2200	4180 x 2290	4120 x 2260	4300 x 2350	100	100
4600 x 3000	4400 x 2900	4580 x 2990	4520 x 2960	4700 x 3050	100	100
5020 x 4010	4820 x 3910	5000 x 4000	—	—	—	—

Brama garażowa jednoskrzydłowa

Montaż w otworze



Montaż przed otworem

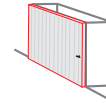

So x Ho [mm]	Sj x Hj [mm]	S x H [mm]	Sj x Hj [mm]	S x H [mm]	N [mm]	W ₁ /W ₂ [mm]
2020 x 2010	1820 x 1910	2000 x 2000	1940 x 1970	2120 x 2060	100	100
2100 x 2200	1900 x 2100	2080 x 2190	2020 x 2160	2200 x 2250	100	100
2200 x 2300	2000 x 2200	2180 x 2290	2120 x 2260	2300 x 2350	100	100
2300 x 2400	2100 x 2300	2280 x 2390	2220 x 2360	2400 x 2450	100	100
2300 x 2500	2100 x 2400	2280 x 2490	2220 x 2460	2400 x 2550	100	100
2400 x 2600	2200 x 2500	2380 x 2590	2320 x 2560	2500 x 2650	100	100
2400 x 2800	2200 x 2700	2380 x 2790	2320 x 2760	2500 x 2850	100	100
2400 x 3000	2200 x 2900	2380 x 2990	2320 x 2960	2500 x 3050	100	100
2500 x 3200	2300 x 3100	2480 x 3190	—	—	—	—
2500 x 3400	2300 x 3300	2480 x 3390	—	—	—	—
2500 x 3600	2300 x 3500	2480 x 3590	—	—	—	—
2500 x 3800	2300 x 3700	2480 x 3790	—	—	—	—
2520 x 4010	2320 x 3910	2500 x 4000	—	—	—	—

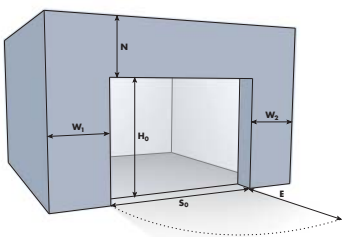

Legenda:

- S_o** - szerokość otworu,
- H_o** - wysokość otworu,
- S** - szerokość bramy (wymiar zamówieniowy),
- H** - wysokość bramy (wymiar zamówieniowy),
- S_j** - szerokość światła wjazdu po zamontowaniu bramy,
- H_j** - wysokość światła wjazdu po zamontowaniu bramy,
- N** - minimalne wymagane nadproże,
- W₁** - minimalna wymagana przestrzeń boczna,
- W₂** - minimalna wymagana przestrzeń boczna,
- E** - minimalna wymagana wolna przestrzeń przed otworem.

UWAGA !

Brama dwuskrzydłowa montowana w otworze i przed otworem:
E = S/2 [mm].

Brama jednoskrzydłowa montowana w otworze i przed otworem:
E = S - 60 [mm].

Bramy montowane w otworze: W₁, W₂ = 0 [mm], N = 0 [mm].

Zakres wykonania bram dwuskrzydłowych (S x H):
(2000 ÷ 5000) x (2000 ÷ 4000) [mm].

Zakres wykonania bram jednoskrzydłowych (S x H):
(2000 ÷ 2500) x (2000 ÷ 4000) [mm].

DRZWI STALOWE

WYMIARY i DANE MONTAŻOWE

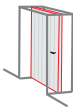
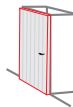
Montaż w otworze			Montaż przed otworem			
						
So x Ho [mm]	Sj x Hj [mm]	S x H [mm]	Sj x Hj [mm]	S x H [mm]	N [mm]	W1/W2 [mm]
820 x 2010	650 x 1900	800 x 2000	770 x 1960	920 x 2060	100	100
900 x 2000	730 x 1890	880 x 1990	850 x 1950	1000 x 2050	100	100
1000 x 2000	830 x 1890	980 x 1990	950 x 1950	1100 x 2050	100	100
1100 x 2000	930 x 1890	1080 x 1990	1050 x 1950	1200 x 2050	100	100
1200 x 2000	1030 x 1890	1180 x 1990	—	—	—	—
1220 x 2010	1050 x 1900	1200 x 2000	—	—	—	—
820 x 2110	650 x 2000	800 x 2100	770 x 2060	920 x 2160	100	100
900 x 2100	730 x 1990	880 x 2090	850 x 2050	1000 x 2150	100	100
1000 x 2100	830 x 1990	980 x 2090	950 x 2050	1100 x 2150	100	100
1100 x 2100	930 x 1990	1080 x 2090	1050 x 2050	1200 x 2150	100	100
1200 x 2100	1030 x 1990	1180 x 2090	—	—	—	—
1220 x 2110	1050 x 2000	1200 x 2100	—	—	—	—
820 x 2210	650 x 2100	800 x 2200	770 x 2160	920 x 2260	100	100
900 x 2200	730 x 2090	880 x 2190	850 x 2150	1000 x 2250	100	100
1000 x 2200	830 x 2090	980 x 2190	950 x 2150	1100 x 2250	100	100
1100 x 2200	930 x 2090	1080 x 2190	1050 x 2150	1200 x 2250	100	100
1200 x 2200	1030 x 2090	1180 x 2190	—	—	—	—
1220 x 2210	1050 x 2100	1200 x 2200	—	—	—	—
820 x 2310	650 x 2200	800 x 2300	770 x 2260	920 x 2360	100	100
900 x 2300	730 x 2190	880 x 2290	850 x 2250	1000 x 2350	100	100
1000 x 2300	830 x 2190	980 x 2290	950 x 2250	1100 x 2350	100	100
1100 x 2300	930 x 2190	1080 x 2290	1050 x 2250	1200 x 2350	100	100
1200 x 2300	1030 x 2190	1180 x 2290	—	—	—	—
1220 x 2310	1050 x 2200	1200 x 2300	—	—	—	—
820 x 2410	650 x 2300	800 x 2400	770 x 2360	920 x 2460	100	100
900 x 2400	730 x 2290	880 x 2390	850 x 2350	1000 x 2450	100	100
1000 x 2400	830 x 2290	980 x 2390	950 x 2350	1100 x 2450	100	100
1100 x 2400	930 x 2290	1080 x 2390	1050 x 2350	1200 x 2450	100	100
1200 x 2400	1030 x 2290	1180 x 2390	—	—	—	—
1220 x 2410	1050 x 2300	1200 x 2400	—	—	—	—
820 x 2510	650 x 2400	800 x 2500	—	—	—	—
900 x 2500	730 x 2390	880 x 2490	—	—	—	—
1000 x 2500	830 x 2390	980 x 2490	—	—	—	—
1100 x 2500	930 x 2390	1080 x 2490	—	—	—	—
1200 x 2500	1030 x 2390	1180 x 2490	—	—	—	—
1220 x 2510	1050 x 2400	1200 x 2500	—	—	—	—

UWAGA !

Drzwi stalowe montowane w otworze: $E = S + 60$ [mm].
 Drzwi stalowe montowane przed otworem: $E = E + 70$ [mm].
 Drzwi stalowe montowane w otworze: $W_1, W_2 = 0$ [mm], $N = 0$ [mm].
 Zakres wykonania drzwi stalowych (S x H): (800 ÷ 1200) x (2000 ÷ 2500) [mm].

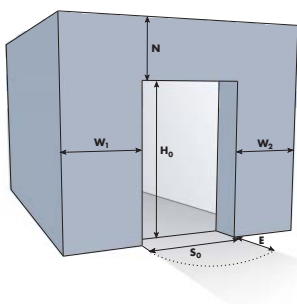

Legenda:

- So** - szerokość otworu,
- Ho** - wysokość otworu,
- S** - szerokość drzwi (wymiar zamówieniowy),
- H** - wysokość drzwi (wymiar zamówieniowy),
- Sj** - szerokość światła przejścia po zamontowaniu drzwi,
- Hj** - wysokość światła przejścia po zamontowaniu drzwi,
- N** - minimalne wymagane nadproże,
- W1** - minimalna wymagana przestrzeń boczna,
- W2** - minimalna wymagana przestrzeń boczna,
- E** - minimalna wymagana wolna przestrzeń przed otworem.

DRZWI ALUMINIOWE

WYMIARY I DANE MONTAŻOWE

Drzwi aluminiowe dwuskrzydłowe

drzwi z przegrodą termiczną

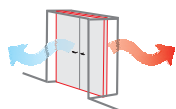

So x Ho [mm]	Sj x Hj [mm]	S x H [mm]
1420 x 2010	1148 x 1922	1400 x 2000
1500 x 2000	1228 x 1912	1480 x 1990
1600 x 2000	1328 x 1912	1580 x 1990
1700 x 2000	1428 x 1912	1680 x 1990
1800 x 2000	1528 x 1912	1780 x 1990
1900 x 2000	1628 x 1912	1880 x 1990
2000 x 2000	1728 x 1912	1980 x 1990
2100 x 2000	1828 x 1912	2080 x 1990
2200 x 2000	1928 x 1912	2180 x 1990
2300 x 2000	2028 x 1912	2280 x 1990
2420 x 2010	2148 x 1922	2400 x 2000
1420 x 2110	1148 x 2022	1400 x 2100
1500 x 2100	1228 x 2012	1480 x 2090
1600 x 2100	1328 x 2012	1580 x 2090
1700 x 2100	1428 x 2012	1680 x 2090
1800 x 2100	1528 x 2012	1780 x 2090
1900 x 2100	1628 x 2012	1880 x 2090
2000 x 2100	1728 x 2012	1980 x 2090
2100 x 2100	1828 x 2012	2080 x 2090
2200 x 2100	1928 x 2012	2180 x 2090
2300 x 2100	2028 x 2012	2280 x 2090
2420 x 2110	2148 x 2022	2400 x 2100
1420 x 2210	1148 x 2122	1400 x 2200
1500 x 2200	1228 x 2112	1480 x 2190
1600 x 2200	1328 x 2112	1580 x 2190
1700 x 2200	1428 x 2112	1680 x 2190
1800 x 2200	1528 x 2112	1780 x 2190
1900 x 2200	1628 x 2112	1880 x 2190
2000 x 2200	1728 x 2112	1980 x 2190
2100 x 2200	1828 x 2112	2080 x 2190
2200 x 2200	1928 x 2112	2180 x 2190
2300 x 2200	2028 x 2112	2280 x 2190
2420 x 2210	2148 x 2122	2400 x 2200
1420 x 2310	1148 x 2222	1400 x 2300
1500 x 2300	1228 x 2212	1480 x 2290
1600 x 2300	1328 x 2212	1580 x 2290
1700 x 2300	1428 x 2212	1680 x 2290
1800 x 2300	1528 x 2212	1780 x 2290
1900 x 2300	1628 x 2212	1880 x 2290
2000 x 2300	1728 x 2212	1980 x 2290
2100 x 2300	1828 x 2212	2080 x 2290
2200 x 2300	1928 x 2212	2180 x 2290
2300 x 2300	2028 x 2212	2280 x 2290
2420 x 2310	2148 x 2222	2400 x 2300

Drzwi aluminiowe jednoskrzydłowe

drzwi z przegrodą termiczną drzwi bez przegrody termicznej

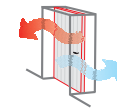
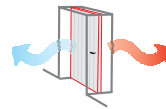

So x Ho [mm]	S x H [mm]	Sj x Hj [mm]	Sj x Hj [mm]
920 x 2010	900 x 2000	708 x 1922	710 x 1910
1000 x 2000	980 x 1990	788 x 1912	790 x 1900
1100 x 2000	1080 x 1990	888 x 1912	890 x 1900
1200 x 2000	1180 x 1990	988 x 1912	990 x 1900
1220 x 2010	1200 x 2000	1008 x 1922	1010 x 1910
920 x 2110	900 x 2100	708 x 2022	710 x 2010
1000 x 2100	980 x 2090	788 x 2012	790 x 2000
1100 x 2100	1080 x 2090	888 x 2012	890 x 2000
1200 x 2100	1180 x 2090	988 x 2012	990 x 2000
1220 x 2110	1200 x 2100	1008 x 2022	1010 x 2010
920 x 2210	900 x 2200	708 x 2122	710 x 2110
1000 x 2200	980 x 2190	788 x 2112	790 x 2100
1100 x 2200	1080 x 2190	888 x 2112	890 x 2100
1200 x 2200	1180 x 2190	988 x 2112	990 x 2100
1220 x 2210	1200 x 2200	1008 x 2122	1010 x 2110
920 x 2310	900 x 2300	708 x 2222	710 x 2210
1000 x 2300	980 x 2290	788 x 2212	790 x 2200
1100 x 2300	1080 x 2290	888 x 2212	890 x 2200
1200 x 2300	1180 x 2290	988 x 2212	990 x 2200
1220 x 2310	1200 x 2300	1008 x 2222	1010 x 2210

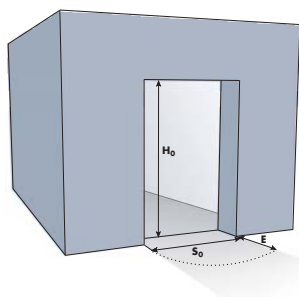

Legenda:

- So** - szerokość otworu,
- Ho** - wysokość otworu,
- S** - szerokość drzwi (wymiar zamówieniowy),
- H** - wysokość drzwi (wymiar zamówieniowy),
- Sj** - szerokość światła przejścia (szerokość światła przejścia po otwarciu obu skrzydeł),
- Hj** - wysokość światła przejścia,
- E** - minimalna wymagana wolna przestrzeń przed otworem.



FIRMA

WIŚNIEWSKI® to uznana w Polsce i za granicą marka bram garażowych i przemysłowych, systemów ogrodzeniowych oraz wysokiej klasy stolarki aluminiowej, stalowej i przeciwpożarowej.

Działając od 1989r. oferujemy szeroki asortyment produktów przeznaczonych dla użytkowników indywidualnych, inwestorów oraz fachowych wykonawców.

Wykorzystując swoje najmocniejsze strony koncentrujemy się na osiągnięciu celów ukierunkowanych na ciągły rozwój produktów, technologii i struktur organizacyjnych oraz utrwaleniu opinii zaufanego, profesjonalnego partnera. Wyznajemy zasadę ścisłej współpracy z Klientem, co pozwala stworzyć optymalne rozwiązania do każdej inwestycji.

Pracujemy w oparciu o Zintegrowany System Zarządzania według norm ISO 9001 oraz OHSAS 18001, dzięki czemu możemy zagwarantować produkcję i sprzedaż wyrobów, które poziomem swojej jakości i bezpieczeństwa zaspokajają potrzeby Klientów.

TECHNOLOGIE

Wiedza, doświadczenie i wysokie kwalifikacje kadry pracowniczej są skorelowane z efektywnym zastosowaniem nowoczesnych technologii, a umiejętne wykorzystanie potencjału przedsiębiorstwa pozwala nam na wprowadzanie i wykorzystywanie innowacyjnych koncepcji. Własna działalność badawczo-rozwojowa zapewnia stały rozwój, poprawę technologicznej funkcjonalności produktów oraz dostosowanie do norm i najwyższych standardów.

Potwierdzeniem jakości produktów **WIŚNIEWSKI®** jest europejski znak CE oraz certyfikaty i atesty niezależnych, uznanych jednostek badawczych.



WIŚNIEWSKI®

Oferta

Bramy garażowe

segmentowe, roletowe, uchylne, rozwiernie, automatyka

Bramy przemysłowe

segmentowe, roletowe, podwieszane przesuwne, automatyka

Ogrodzenia posesyjne

bramy przesuwne i dwuskrzydłowe, furtki, segmenty, słupy, automatyka

Ogrodzenia przemysłowe

bramy przesuwne i dwuskrzydłowe, furtki, segmenty, słupy, ogrodzenia panelowe kratowe, automatyka

Stolarka aluminiowa

drzwi, okna, ścianki i fasady aluminiowe, drzwi automatyczne, drzwi, ścianki i fasady aluminiowe ppoż.

Stolarka stalowa

drzwi i ścianki stalowe profilowe, drzwi i ścianki stalowe profilowe ppoż., drzwi stalowe płaszczyznowe ppoż. i bez odporności ogniowej

Produkty zaprezentowane w materiale zdjęciowym niejednokrotnie posiadają wyposażenie specjalne i nie zawsze są zgodne z wykonaniem standardowym • Folder nie stanowi oferty w rozumieniu Kodeksu Cywilnego • Producent zastrzega sobie prawo do dokonywania zmian • UWAGA: Kolory zaprezentowane w folderze należy traktować wyłącznie poglądowo • Wszelkie prawa zastrzeżone • Powielanie i wykorzystywanie, również częściowe, tylko za zgodą "WIŚNIEWSKI" spółka z o.o. sp.k.

NIP: 734-35-13-091 ■ REGON: 122453276 ■ KRS: 0000403406

Wydanie 01/02.12/PL



"WIŚNIEWSKI" spółka z o.o. sp.k.

PL 33-311 Wielogłowy 153

Tel. +48 18 44 77 111

Fax +48 18 44 77 110

www.wisniowski.pl

N = 49° 40' 10"

E = 20° 41' 12"

